

PHILIPS

Fully automatic
espresso machine

1200 series
2200 series
3200 series

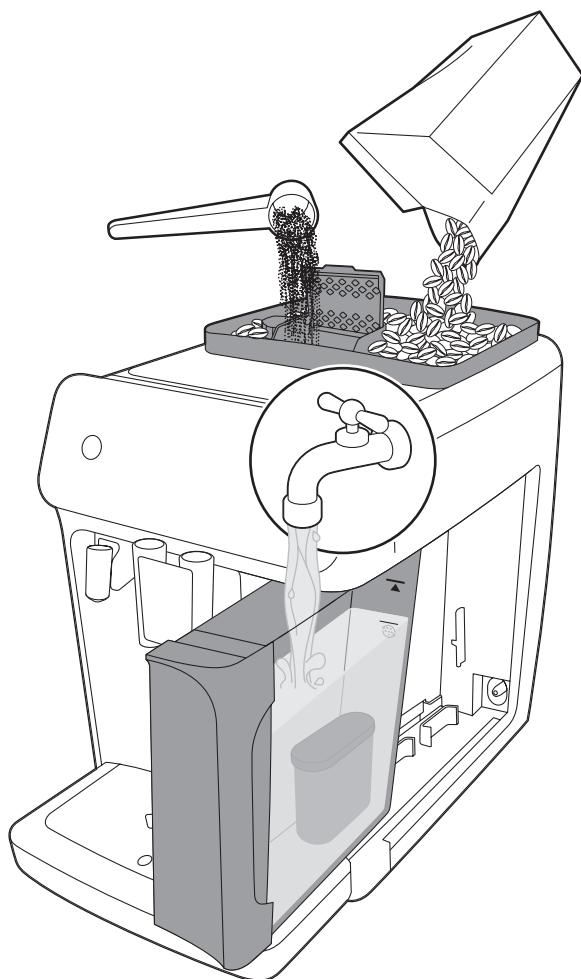

EN USER MANUAL
FR MODE D'EMPLOI
ES MANUAL DEL USUARIO







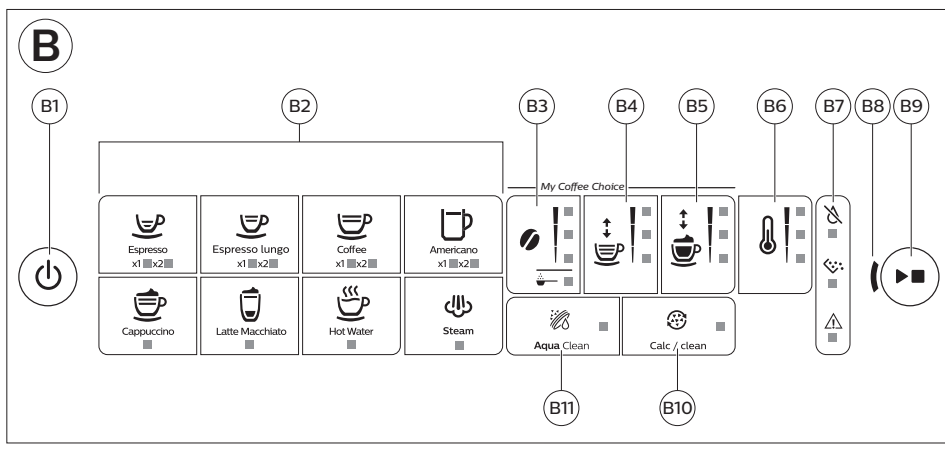
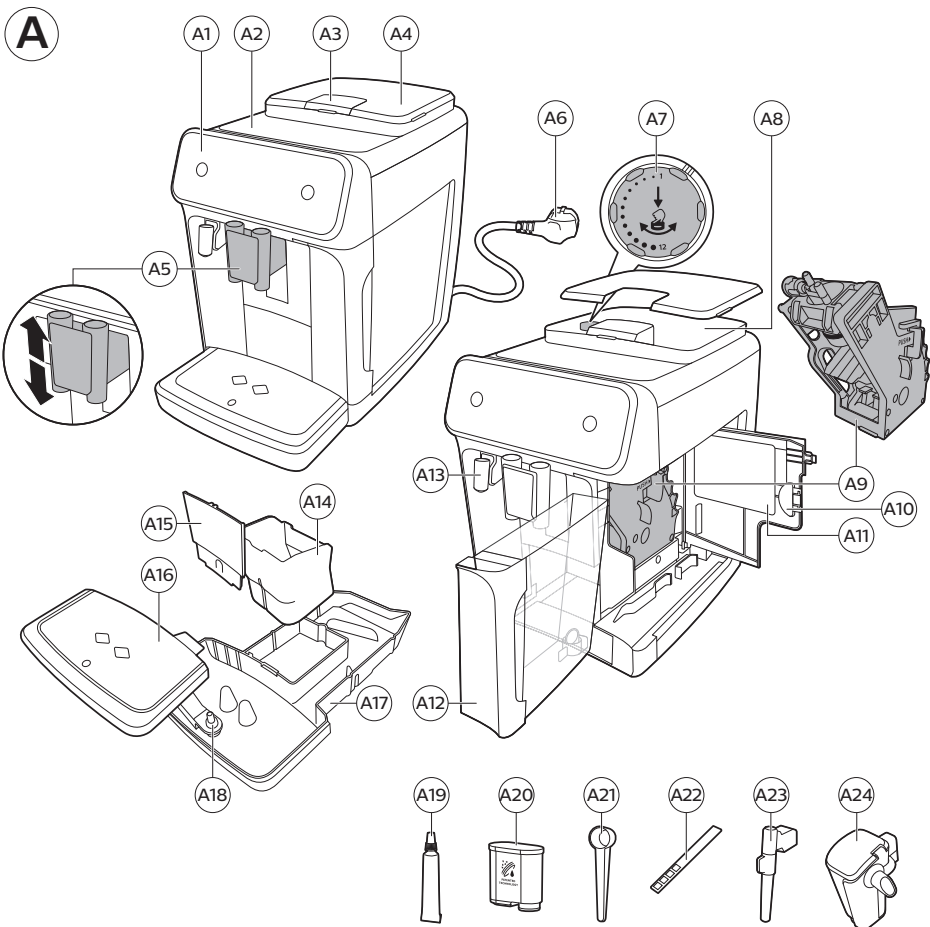



www.philips.com/coffee-care





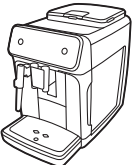







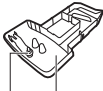



C

1200 series 2200 series 3200 series	(A19) 	(A20) 	(A21) 	(A22) 	(A23) 	(A24) 
Classic Milk Frother EP1220 	✓	✗	✓	✓	✓	✗
Classic Milk Frother EP2121 EP2124 EP2220 EP2221 EP2224 EP3221 	✓	✓	✓	✓	✓	✗
LatteGo EP2131 EP2136 EP2230 EP2231 EP2235 EP3241 EP3243 EP3246 EP3249 	✓	✓	✓	✓	✗	✓

D

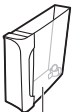
	
       <p>(A18) (A17) (A16) (A14) (A24) (A23) (A21)</p>	    <p>(A15) (A9) (A4) (A12)</p>

Contents

Machine overview (Fig. A)	5
Control panel (Fig. B)	5
Introduction	6
Before first use	6
Brewing drinks	8
Adjusting machine settings	10
Removing and inserting the brew group	12
Cleaning and maintenance	12
AquaClean water filter	14
Setting the water hardness	16
Descaling procedure (30 min.)	16
Ordering accessories	17
Troubleshooting	17
Technical specifications	23

Machine overview (Fig. A)

A1	Control panel	A10	Service door
A2	Cup holder	A11	Data label with type number
A3	Pre-ground coffee compartment	A12	Water tank
A4	Lid of bean hopper	A13	Hot water spout
A5	Adjustable coffee spout	A14	Coffee grounds container
A6	Mains plug	A15	Front panel of coffee grounds container
A7	Grind setting knob	A16	Drip tray cover
A8	Coffee bean hopper	A17	Drip tray
A9	Brew group	A18	'Drip tray full' indicator

Accessories

A19	Grease tube	A22	Water hardness test strip
A20	AquaClean water filter	A23	Classic milk frother (specific types only)
A21	Measuring scoop	A24	LatteGo (milk container) (specific types only)

Control panel (Fig. B)

Refer to figure B for an overview of all buttons and icons. Below you find the description.

i Some of the buttons/icons are for specific types only.

B1	On/off button	B7	Warning icons
B2	Drink icons*	B8	Start light
B3	Aroma strength/pre-ground coffee icon	B9	Start/stop ► button
B4	Drink quantity icon	B10	Calc / Clean icon
B5	Milk quantity icon (specific types only)	B11	AquaClean icon
B6	Coffee temperature icon (specific types only)		

* Drink icons: espresso, espresso lungo, coffee, americano, cappuccino, latte macchiato, hot water, steam (specific types only)

Introduction

Congratulations on your purchase of a Philips fully automatic coffee machine! To fully benefit from the support that Philips offers, please register your product at www.philips.com/welcome.

Read the separate safety booklet carefully before you use the machine for the first time and save it for future reference.

To help you get started and to get the best out of your machine, Philips offers support in multiple ways. In the box you find:

- 1 This user manual with picture-based usage instructions and more detailed information on cleaning and maintenance.

i There are multiple versions of this espresso machine, which all have different features. Each version has its own type number. You can find the type number on the data label on the inside of the service door (see fig A11).

- 2 The separate safety booklet with instructions on how to use the machine in a safe way.
- 3 For online support (frequently asked questions, movies etc.), scan the QR code on the cover of this booklet or visit www.philips.com/coffee-care

i This machine has been tested with coffee. Although it has been carefully cleaned, there may be some coffee residues left. We guarantee, however, that the machine is absolutely new.

The machine automatically adjusts the amount of ground coffee that is used to make the best-tasting coffee. You should brew 5 coffees initially to allow the machine to complete its self-adjustment.

Make sure you rinse the LatteGo (milk container) or the classic milk frother before first use.

Before first use

1. Rinsing the machine

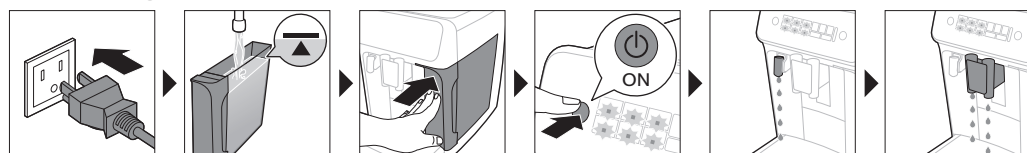

2. Activating the AquaClean water filter (5 min.)

For more information see chapter 'AquaClean water filter'.

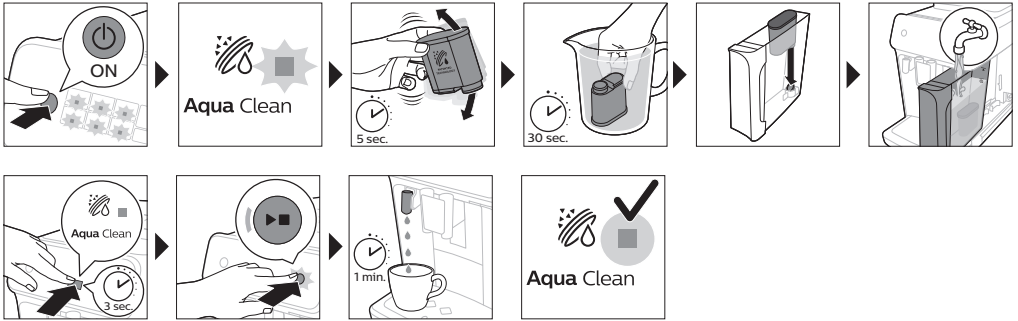

3. Setting the water hardness

For more information see chapter 'Setting the water hardness'.

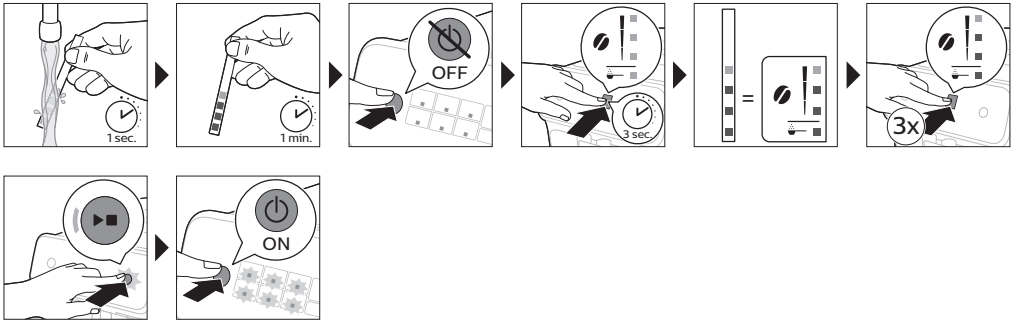

4. Assembling LatteGo (specific types only)



5. Assembling the classic milk frother (specific types only)

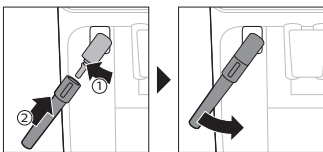

Brewing drinks

General steps

- 1 Fill the water tank with tap water and fill the bean hopper with beans.
- 2 Press the on/off button to switch on the machine.
 - The machine starts heating up and performs the automatic rinsing cycle. During heating up, the lights in the drinks icons light up and go out slowly one by one.
 - When all lights in the drink icons light up continuously, the machine is ready for use.
- 3 Place a cup under the coffee dispensing spout. Slide the coffee dispensing spout up or down to adjust its height to the size of the cup or glass you are using (Fig. 1).

Personalizing drinks

This machine allows you to adjust the settings of a drink to your own preference. After selecting a drink you can:

- 1 Adjust the aroma strength by tapping the aroma strength icon (Fig. 2). There are 3 strengths, the lowest is the mildest and the highest is the strongest.
- 2 Adjust the drink quantity by tapping the drink quantity (Fig. 3) and/or the milk quantity icon (specific types only). There are 3 quantities: low, medium and high.

i You can also adjust the coffee temperature to your own preference (see 'Adjusting the coffee temperature').

Brewing coffee with beans

- 1 To brew a coffee, tap the drink icon of your choice.
 - The aroma strength and quantity lights go on and show the previously selected setting.
 - You can now adjust the drink to your preferred taste (see 'Personalizing drinks').
- 2 Press the start/stop ►■ button.
 - The light in the drink icon flashes while the drink is being dispensed.

i Specific types only: An americano is made of espresso and water. When you brew an americano, the machine first dispenses an espresso and then water.

- 3 To stop dispensing coffee before the machine is finished, press the start/stop ►■ button again.

i To brew 2 coffees at the same time, tap the drink icon twice. The 2x light lights up.

Brewing milk-based drinks with LatteGo (milk container)

⚠ LatteGo consists of a milk container, a frame and a storage lid. To avoid leakage, make sure the frame and the milk container are properly assembled before you fill the milk container.

- 1 To assemble LatteGo, first insert the top of the milk container under the hook at the top of the frame (Fig. 4). Then press home the bottom part of the milk container. You hear a click when it locks into place (Fig. 5).

Note: Make sure that the milk container and the frame are clean before you connect them.

- 2 Slightly tilt LatteGo and put it on the hot water spout (Fig. 6). Then press it home until it locks into place (Fig. 7).

- 3 Fill LatteGo with milk up to the level indicated on the milk container for the drink you are brewing (Fig. 8). Do not fill the milk container beyond the maximum indication.

i If you have personalized the milk quantity, you may need to fill the milk container with more or less milk than indicated for this drink on LatteGo.

☛ Always use milk coming directly from the fridge for optimal results.

- 4 Place a cup on the drip tray.
- 5 Tap the milk-based drink icon of your choice.
 - You can now adjust the drink to your own preference (see 'Personalizing drinks').
- 6 Press the start/stop ►■ button.
 - The light in the drink icon flashes while the drink is being dispensed. When you brew a cappuccino or latte macchiato, the machine first dispenses milk and then coffee. When you brew caffè latte, the machine first dispenses coffee and then milk.
 - To stop dispensing milk before the machine has dispensed the preset amount, press the start/stop ►■ button.
- 7 To stop dispensing the complete drink (milk and coffee) before the machine is finished, press and hold the start/stop ►■ button.

Frothing milk with classic milk frother

☛ Always use milk coming directly from the fridge for the best foam quality.

- 1 Tilt the black silicone handle on the machine to the left and slide the milk frother onto it (Fig. 9).
- 2 Fill a milk jug with with approx. 100 ml milk for cappuccino and approx. 150 ml milk for latte macchiato.
- 3 Insert the milk frother approx. 1 cm into the milk.
- 4 Tap the steam icon (Fig. 10).
 - The light in the steam icon goes on and the start light starts pulsing.
- 5 Press the start/stop ►■ button to froth the milk (Fig. 11).
 - The machine starts heating up, steam is forced into the milk and the milk is frothed.
- 6 When the milk foam in the milk jug has reached the required volume, press the start/stop ►■ button again to stop frothing milk.

i Never froth milk longer than 90 seconds. The frothing automatically stops after 90 seconds.

i You do not have to move the milk jug during milk frothing to get the best milk froth quality.

Brewing coffee with pre-ground coffee

You can choose to use pre-ground coffee instead of beans, for example if you prefer a different coffee variety or decaffeinated coffee.

- 1 Press the on/off button to switch on the machine and wait until it is ready for use.
- 2 Open the lid of the pre-ground coffee compartment and pour one leveled measuring scoop of pre-ground coffee into it (Fig. 12). Then close the lid.
- 3 Place a cup under the coffee dispensing spout.
- 4 Select a single drink.
- 5 Press the aroma strength icon for 3 seconds (Fig. 13).
 - The pre-ground coffee light goes on and the start light starts pulsing.
- 6 Press the start/stop ►■ button.
- 7 To stop dispensing coffee before the machine is finished, press the start/stop ►■ button again.

10 English

i With pre-ground coffee you can only brew one coffee at a time.

i Pre-ground coffee is not a setting that is saved as a previous selected strength setting. Each time you want to use pre-ground coffee, you need to press the aroma strength icon for 3 seconds.

i When you select pre-ground coffee, you cannot select a different aroma strength.

Dispensing hot water

- 1 If attached, remove LatteGo or the milk frother.
- 2 Tap the hot water icon (Fig. 14).
 - The drink quantity lights go on and show the previous selected drink setting for hot water.
- 3 Adjust the hot water quantity to your preference by tapping the drink quantity icon (Fig. 3).
- 4 Press the start/stop ► button.
 - The light in the hot water icon flashes and hot water is dispensed from the hot water spout (Fig. 15).
- 5 To stop dispensing hot water before the machine is finished, press the start/stop ► button again.

Adjusting machine settings

Adjusting the stand-by time

- 1 Press the on/off button to switch off the machine.
- 2 When the machine is switched off: press and hold the Calc / Clean icon (Fig. 16) until the Calc / Clean light and the Aroma strength lights go on (Fig. 17).
- 3 Tap the Aroma strength icon to select the required stand-by time: 15, 30, 60 or 180 minutes. Respectively 1, 2, 3 or 4 lights of the Aroma strength icon light up.
- 4 When you have finished setting the stand-by time, press the start/stop button. The machine switches off.
- 5 Press the on/off button to switch on the machine again.

Programming the highest default setting of your drinks

The machine has 3 default settings for each drink: low, medium, high. You can only adjust the quantity of the highest setting. The new quantity can be stored as soon as the start light starts to pulse.

i Before you start programming the quantity of a milk drink, assemble LatteGo and pour milk in it.

- 1 To adjust the highest quantity setting, press and hold the icon of the drink you want to adjust for 3 seconds.
 - The upper light of the drinks quantity icon and the upper light of the milk quantity icon (specific types only) starts to pulse and the start/stop ► button starts to pulse, indicating that you are in programming mode.
- 2 Press the start/stop ► button. The machine starts to brew the selected beverage.
 - The start light lights up continuously at first. When the machine is ready to store the adjusted volume, the start/stop light starts to pulse.
- 3 Press the start/stop ► button again when the cup contains the desired quantity of coffee or milk.

- In case of cappuccino or latte macchiato, first the milk will be dispensed. Press the start/stop ► button when the cup contains the desired milk quantity. The machine automatically starts dispensing the coffee. Press the start/stop ► button again when the cup contains the desired quantity.

After you have programmed the new highest default quantity for a drink, the machine will dispense this new amount each time you select the highest quantity of this drink.

i You can only adjust the highest default quantity level.

i If you want to go back to the default quantity settings, see 'Restoring factory settings'.

Adjusting the coffee temperature

Machines without temperature icon

- 1 Press the on/off button to **switch off** the machine.
- 2 When the machine is switched off: press and hold the coffee quantity icon until the lights in this icon go on (Fig. 18).
- 3 Tap the quantity icon to select the required temperature: normal, high or max.
 - Respectively 1, 2 or 3 lights are on.
- 4 When you have finished setting the coffee temperature, press the start/stop ► button.
- 5 Press the on/off button to switch on the machine again.

i If you do not switch off the machine yourself, it will switch off automatically after some time.

Machines with temperature icon (EP3221 only)

- 1 Tap the coffee temperature icon repeatedly to select the desired temperature.

Restoring factory settings

The machine offers you the possibility to restore the drinks default settings at any moment.

i You can only restore the default settings when the machine is switched off.

- 1 Press the on/off button to switch the machine off.
- 2 Press and hold the espresso icon for 3 seconds.
 - The middle lights in the drink setting icons light up. The start/stop light starts to pulse, indicating that the settings are ready to be restored.
- 3 Press the start/stop ► button to confirm you want to restore the settings.
- 4 Press the on/off button to switch on the machine again.

Adjusting grinder settings

You can change the coffee strength with the grind setting knob inside the bean container. The lower the grind setting, the finer the coffee beans are ground and the stronger the coffee. There are 12 different grind settings you can choose from.

The machine has been set up to get the best taste out of your coffee beans. Therefore we advise you not to adjust the grinder settings until you have brewed 100-150 cups (approx. 1 month of usage).

i You can only adjust the grind settings when the machine is grinding coffee beans. You need to brew 2 to 3 drinks before you can taste the full difference.

12 English

⚠ Do not turn the grind setting knob more than one notch at a time to prevent damage to the grinder.

- 1 Place a cup under the coffee dispensing spout.
- 2 Open the lid of the coffee bean hopper.
- 3 Tap the espresso icon and then press the start/stop ►■ button.
- 4 When the grinder starts grinding, press down the grind setting knob and turn it to the left or right. (Fig. 19)

Removing and inserting the brew group

Go to www.philips.com/coffee-care for detailed video instructions on how to remove, insert and clean the brew group.

Removing the brew group from the machine

- 1 Switch off the machine.
- 2 Remove the water tank and open the service door (Fig. 20).
- 3 Press the PUSH handle (Fig. 21) and pull at the grip of the brew group to remove it from the machine (Fig. 22).

Reinserting the brew group

⚠ Before you slide the brew group back into the machine, make sure it is in the correct position.

- 1 Check if the brew group is in the correct position. The arrow on the yellow cylinder on the side of the brew group has to be aligned with the black arrow and N (Fig. 23).
 - If they are not aligned, push down the lever until it is in contact with the base of the brew group (Fig. 24).
- 2 Slide the brew group back into the machine along the guiding rails on the sides (Fig. 25) until it locks into position with a click (Fig. 26). Do not press the PUSH button.
- 3 Close the service door and place back the water tank.

Cleaning and maintenance

Regular cleaning and maintenance keeps your machine in top condition and ensures good-tasting coffee for a long time with a steady coffee flow.

Consult the table below for a detailed description on when and how to clean all detachable parts of the machine. You can find more detailed information and video instructions on www.philips.com/coffee-care. See figure D for an overview of which parts can be cleaned in the dishwasher.

Detachable parts	When to clean	How to clean
Brew group	Weekly	Remove the brew group from the machine (see 'Removing and inserting the brew group'). Rinse it under the tap (see 'Cleaning the brew group under the tap').

Detachable parts	When to clean	How to clean
Classic milk frother	After every use	First dispense hot water with the milk frother attached to the machine for thorough cleaning. Then remove the milk frother from the machine and disassemble it. Clean all parts under the tap or in the dishwasher.
Pre-ground coffee compartment	Check the pre-ground coffee compartment weekly to see if it is clogged.	Unplug the machine and remove the brew group. Open the lid of the pre-ground coffee compartment and insert the spoon handle into it. Move the handle up and down until the clogged ground coffee falls down (Fig. 27). Go to www.philips.com/coffee-care for detailed video instructions.
Coffee grounds container	Empty the coffee grounds container when prompted by the machine. Clean it weekly.	Remove the coffee grounds container while the machine is switched on. Rinse it under the tap with some washing-up liquid or clean it in the dishwasher. The front panel of the coffee grounds container is not dishwasher-safe.
Drip tray	Empty the drip tray daily or as soon as the red 'drip tray full' indicator pops up through the drip tray (Fig. 28). Clean the drip tray weekly.	Remove the drip tray (Fig. 29) and rinse it under the tap with some washing-up liquid. You can also clean the drip tray in the dishwasher. The front panel of the coffee grounds container (fig. A15) is not dishwasher-safe.
LatteGo	After every use	Rinse LatteGo under the tap or clean it in the dishwasher.
Lubrication of the brew group	Every 2 months	Consult the lubrication table and lubricate the brew group with the Philips grease (see 'Lubricating the brew group').
Water tank	Weekly	Rinse the water tank under the tap

Cleaning the brew group

Regular cleaning of the brew group prevents coffee residues from clogging up the internal circuits. Visit www.philips.com/coffee-care for support videos on how to remove, insert and clean the brew group.

Cleaning the brew group under the tap

- 1 Remove the brew group (see 'Removing and inserting the brew group').
- 2 Rinse the brew group thoroughly with water. Carefully clean the upper filter (Fig. 30) of the brew group.
- 3 Let the brew group air-dry before you place it back. Do not dry the brew group with a cloth to prevent fibers from collecting inside the brew group.

Lubricating the brew group

Lubricate the brew group every 2 months, to ensure that the moving parts continue to move smoothly.

- 1 Apply a thin layer of grease on the piston (grey part) of the brew group (Fig. 31).

14 English

- 2 Apply a thin layer of grease around the shaft (grey part) in the bottom of the brew group (Fig. 32).
- 3 Apply a thin layer of grease to the rails on both sides (Fig. 33).

Cleaning LatteGo (milk container)

Cleaning LatteGo after every use

- 1 Remove LatteGo from the machine (Fig. 34).
- 2 Pour out any remaining milk.
- 3 Press the release button and remove the milk container from the frame of LatteGo (Fig. 35).
- 4 Clean all parts in the dishwasher or under the tap with lukewarm water and some washing-up liquid.

Cleaning the classic milk frother

Cleaning the classic milk frother after every use

Clean the milk frother each time you use it for hygiene reasons and to avoid the build-up of milk residues.

- 1 Place a cup under the milk frother.
- 2 Tap the steam icon and then press the start/stop ►■ button to start dispensing steam and to remove any milk that may be left inside the milk frother.
- 3 To stop dispensing steam after a few seconds, press the start/stop ►■ button again.
- 4 Clean the milk frother with a damp cloth.

Daily cleaning of the classic milk frother

- 1 Let the milk frother cool down completely.
- 2 Tilt the milk frother to the left (Fig. 36) and remove both the metal part and the silicone part (Fig. 37).
- 3 Disassemble the two parts (Fig. 38) and rinse them with fresh water or clean them in the dishwasher. Make sure that the small hole on the metal tube is completely clean and not clogged by milk residues.
- 4 Reassemble the two milk frother parts and reattach the milk frother to the machine.

AquaClean water filter

The AquaClean water filter can be placed in the water tank to preserve the taste of your coffee. It also diminishes the need for descaling by reducing limescale build-up in your machine.

AquaClean icon and light

Your machine is equipped with an AquaClean water filter light (Fig. 39) to indicate the status of the filter. Use the table below to see what actions are required when the light is on or when it is flashing.



When you use the machine for the first time, the AquaClean light starts flashing orange. This indicates that you can start using the AquaClean water filter. If you do not activate an AquaClean water filter, the light will switch off automatically after a while.



Once you have installed the filter and activated it with the AquaClean icon, the AquaClean light turns blue to confirm that the AquaClean water filter is active.



When the filter is exhausted, the AquaClean light starts flashing orange again to remind you to replace the filter with a new one.



When the orange AquaClean light is off, you can still activate an AquaClean filter, you will need to descale the machine first.

Activating the AquaClean water filter (5 min.)

i The machine does not automatically detect that a filter has been placed in the water tank. Therefore you need to activate each new AquaClean water filter that you install with the AquaClean icon.

When the orange AquaClean light is off, you can still activate an AquaClean water filter, but you will need to descale the machine first.

i Your machine has to be completely limescale-free before you start to use the AquaClean water filter.

Before activating the AquaClean water filter, it has to be prepared by soaking it in water as described below. If you don't do this, air might be drawn into the machine instead of water, which makes a lot of noise and prevents the machine from being able to brew coffee.

- 1 Make sure that the machine is switched on.
- 2 Shake the filter for about 5 seconds (Fig. 40).
- 3 Immerse the filter upside down in a jug with cold water and shake/press it (Fig. 41).
- 4 The filter is now prepared for use and can be inserted into the water tank.
- 5 Insert the filter vertically onto the filter connection in the water tank. Press it down to the lowest possible point (Fig. 42).
- 6 Fill the water tank with fresh water and place it back into the machine.
- 7 If attached, remove the LatteGo.
- 8 Place a bowl under the hot water spout/milk frother.
- 9 Press the AquaClean icon for 3 seconds (Fig. 43). The start light starts to pulse.
- 10 Press the start/stop ►■ button to start the activation process.
- 11 Hot water will be dispensed from the hot water spout/milk frother (3 min.).
- 12 When the activation process is finished, the blue AquaClean light goes on to confirm that the AquaClean water filter has been activated correctly.

Replacing the AquaClean water filter (5 min.)

After 95 liters of water have flowed through the filter, the filter will cease to work. The AquaClean light turns orange and starts to flash to remind you to replace the filter. As long as it flashes, you can replace the filter without having to descale the machine first. If you do not replace the AquaClean water filter, the orange light will go out eventually. In that case you can still replace the filter but you first need to descale the machine.

When the orange AquaClean light flashes:

- 1 Take out the old AquaClean water filter.
- 2 Install a new filter and activate it as described in chapter 'Activating the AquaClean water filter (5 min.)'.

i Replace the AquaClean water filter at least every 3 months, even if the machine does not yet indicate that replacement is required.

Setting the water hardness

 We advise you to adjust the water hardness to the water hardness in your region for optimal performance and a longer lifetime of the machine. This also prevents you from having to descale the machine too often. The default water hardness setting is 4: hard water.

Use the water hardness test strip supplied in the box to determine the water hardness in your region:

- 1 Immerse the water hardness test strip in tap water or hold it under the tap for 1 second (Fig. 44).
- 2 Wait 1 minute. The number of squares on the test strip that turn red indicate the water hardness (Fig. 45).

Set the machine to the correct water hardness:

- 1 Press the on/off button to **switch off** the machine.
- 2 When the machine is switched off, tap and hold the aroma strength icon until all lights in the icon go on (Fig. 2).
- 3 Tap the aroma strength icon 1, 2, 3 or 4 times. The number of lights that are on should be the same as the number of red squares on the test strip (Fig. 46). When there are no red squares on the test strip (so all squares are green) please select 1 light.
- 4 When you have set the correct water hardness, press the start/stop ►■ button.
- 5 Press the on/off icon to switch on the machine.

 Since you only set the water hardness once, the aroma strength function is used to select the water hardness. This does not affect the aroma strength of the drinks you make afterwards.

Descaling procedure (30 min.)

Please use Philips descaler only. Under no circumstances should you use a descaler based on sulfuric acid, hydrochloric acid, sulfamic or acetic acid (vinegar) as this may damage the water circuit in your machine and not dissolve the limescale properly. Not using the Philips descaler will void your warranty. Failure to descale the appliance will also void your warranty. You can buy Philips descaling solution in the online shop at www.philips.com/coffee-care.

When the Calc / Clean light starts to flash slowly, you need to descale the machine.

- 1 Make sure that the machine is switched on.
- 2 If attached remove LatteGo or milk frother.
- 3 Remove the drip tray and the coffee grounds container, empty them and put them back into place.
- 4 Remove the water tank and empty it. Then remove the AquaClean water filter.
- 5 Pour the whole bottle of Philips descaler in the water tank and then fill it with water up to the Calc / Clean indication (Fig. 47). Then place it back into the machine.
- 6 Place a large container (1.5 l) under the coffee dispensing spout and the water spout.
- 7 Press the Calc / Clean icon for 3 sec. and then press the start/stop ►■ button.
- 8 The first phase of the descaling procedure starts. The descaling procedure lasts approx. 30 minutes and consists of a descaling cycle and a rinsing cycle. During the descaling cycle the Calc / Clean light flashes to show that the descaling phase is in progress.
- 9 Let the machine dispense the descaling solution until the display reminds you that the water tank is empty.
- 10 Empty the water tank, rinse it and then refill it with fresh water up to the Calc / Clean indication.
- 11 Empty the container and place it back under the coffee dispensing spout and the water spout. Press the start/stop ►■ button again.

- 12 The second phase of the descaling cycle, the rinsing phase, starts and lasts 3 minutes. During this phase the lights on the control panel go on and off to show that the rinsing phase is in progress.
- 13 Wait until the machine stops dispensing water. The descaling procedure is finished when the machine stops dispensing water.
- 14 The machine will now heat up again. When the lights in the drink icons light up continuously, the machine is ready for use again.
- 15 Install and activate a new AquaClean water filter in the water tank (see 'Activating the AquaClean water filter (5 min.)').
 - When the descaling procedure is finished, the AquaClean light flashes for a while to remind you to install a new AquaClean water filter.

 **Tip:** Using the AquaClean filter reduces the need for descaling!

What to do if the descaling procedure is interrupted

You can exit the descaling procedure by pressing the on/off button on the control panel. If the descaling procedure is interrupted before it is completely finished, do the following:

- 1 Empty and rinse the water tank thoroughly.
- 2 Fill the water tank with fresh water up to the Calc / Clean level indication and switch the machine back on. The machine will heat up and perform an automatic rinsing cycle.
- 3 Before brewing any drinks, perform a manual rinsing cycle. To perform a manual rinsing cycle, first dispense half a water tank of hot water by repeatedly tapping the hot water icon (Fig. 14) and then brew 2 cups of pre-ground coffee without adding ground coffee.

 **i** If the descaling procedure was not completed, the machine will require another descaling procedure as soon as possible.

Ordering accessories

To clean and descale the machine, only use the Philips maintenance products. These products can be purchased from your local retailer, from the authorized service centers or online at www.philips.com/parts-and-accessories. To find a full list of spare parts online, enter the model number of your machine. You can find the model number on the inside of the service door.

Maintenance products and type numbers:

- Descaling solution CA6700
- AquaClean water filter CA6903 (Fig. 48)
- Brew group grease HD5061

Troubleshooting

This chapter summarizes the most common problems you could encounter with the machine. Support videos and a complete list of frequently asked questions are available on www.philips.com/coffee-care. If you are unable to solve the problem, contact the Consumer Care Center in your country. For contact details, see the warranty leaflet.

Warning icons

Warning icon	Solution
	<p>The 'water tank empty' light is on</p> <ul style="list-style-type: none"> - The water tank is almost empty. Fill the water tank with fresh water to the maximum level indication. - The water tank is not in place. Place back the water tank.
	<p>The 'empty coffee grounds container' light is on</p> <ul style="list-style-type: none"> - The coffee grounds container is full. Remove and empty the coffee grounds container while the machine is switched on. Wait at least 5 seconds before you reinsert the container.
	<p>The alarm light is on</p> <ul style="list-style-type: none"> - The coffee grounds container and/or the drip tray is not in place or not placed correctly. Place back the coffee grounds container and/or the drip tray and make sure they are in the correct position. - The service door is open. Remove the water tank and make sure the service door is closed.
	<p>The alarm light is flashing</p> <ul style="list-style-type: none"> - The brew group is not in place or not placed correctly. Remove the brew group and make sure it is locked into place. See chapter 'Removing and inserting the brew group' for step-by-step instructions. - The brew group is blocked. Remove the brew group and rinse it with water under the tap. Then lubricate the brew group and place it back into the machine. See chapter 'Cleaning and maintenance' for step-by-step instructions.
	<p>The alarm light is on and the start light flashes.</p> <p>Some air is trapped inside the machine. To release the air from the machine, fill the water tank with water, place a cup under the classic milk frother and press the flashing start/stop button.</p> <p>Be careful: small jets of hot water will be dispensed from the classic milk frother to release the air.</p>
 <p>Aqua Clean</p>	<p>AquaClean light is flashing: place or replace the AquaClean water filter and activate it. See chapter 'AquaClean water filter' for step-by-step instructions.</p>
 <p>Calc / clean</p>	<p>Descaling light is flashing slowly: Descal the machine (see 'Descaling procedure (30 min.)').</p>
	<p>The lights in the drink icons light up and go out one by one.</p> <p>The machine is heating up and/or trying to release the air that was drawn into the machine. Wait until all drink lights light up continuously.</p>

Warning icon**Solution**

The lights of all warning icons are flashing.



Reset the machine by unplugging it and plugging it back in. Before switching the machine back on, follow these steps:



- Remove the AquaClean water filter from the water tank.



- Place back the water tank. Push it into the machine as far as possible to make sure it is in the right position.



- Open the lid of the pre-ground coffee compartment and check if this is clogged with coffee powder. To clean it, insert a spoon handle into the pre-ground coffee compartment and move the handle up and down until the clogged ground coffee falls down (Fig. 27). Remove the brew group and remove all ground coffee that has fallen down. Place back the clean brew group.



- Switch the machine back on.

If the problem is solved the AquaClean filter was not prepared well. Prepare the AquaClean filter before placing it back by following steps 1 and 2 in chapter 'Activating the AquaClean water filter (5 min).

If the lights continue to flash, the machine could be overheated. Switch the machine off, wait 30 minutes and switch it on again. If the lights are still flashing, contact the Consumer Care Center in your country. For contact details, see the international warranty leaflet.

Troubleshooting table

This chapter summarizes the most common problems you could encounter with the machine. Support videos and a complete list of frequently asked questions are available on www.philips.com/coffee-care. If you are unable to solve the problem, contact the Consumer Care Center in your country. For contact details, see the warranty leaflet.

Problem	Cause	Solution
The drip tray fills up quickly.	This is normal. The machine uses water to rinse the internal circuit and brew group. Some water flows through the internal system directly into the drip tray.	Empty the drip tray daily or as soon as the red 'drip tray full' indicator pops up through the drip tray cover. Tip: place a cup under the dispensing spout to collect rinsing water that comes out of it.
The 'empty coffee grounds container' light remains on.	You emptied the coffee grounds container while the machine was switched off.	Always empty the coffee grounds container while the machine is switched on. Remove the coffee grounds container, wait at least 5 sec. and then insert it again.
The machine prompts to empty the coffee grounds container even though the container is not full.	The machine did not reset the counter the last time you emptied the coffee grounds container.	Always wait approx. 5 seconds when you place back the coffee grounds container. In this way the coffee grounds counter will be reset to zero.

Problem	Cause	Solution
		Always empty the coffee grounds container while the machine is switched on. If you empty the coffee grounds container when the machine is switched off, the coffee grounds counter won't reset.
The coffee grounds container is too full and the 'empty coffee grounds container' light did not go on.	You removed the drip tray without emptying the grounds container.	When you remove the drip tray, also empty the coffee grounds container even if it contains only a few coffee pucks. In this way the coffee grounds counter will be reset to zero, re-starting to correctly count the coffee pucks.
I cannot remove the brew group.	The brew group is not in the correct position.	Reset the machine in the following way: close the service door and place back the water tank. Switch the machine off and back on again. Try again to remove the brew group. See chapter 'Removing and inserting the brew group' for step by step instructions.
I cannot insert the brew group.	The brew group is not in the correct position.	Reset the machine in the following way: close the service door and place back the water tank. Leave the brew group out. Switch the machine off and unplug it. Wait for 30 sec. and then plug the machine back in and switch it on. Then put the brew group in the correct position and reinsert it into in the machine. See chapter 'Removing and inserting the brew group' for step by step instructions.
The coffee is watery.	The brew group is dirty or needs to be lubricated.	Remove the brew group (see 'Removing the brew group from the machine'), rinse it under the tap and leave it to dry. Then lubricate the moving parts (see 'Lubricating the brew group').
	The machine is performing its self-adjustment procedure. This procedure is started automatically when you use the machine for the first time, when you change to another type of coffee beans or after a long period of non-use.	Brew 5 cups of coffee initially to allow the machine to complete its self-adjustment procedure.
	The grinder is set to a too coarse setting.	Set the grinder to a finer (lower) setting. Brew 2 to 3 drinks to be able to before taste the full difference.
The coffee is not hot enough.	The temperature is set too low.	Set the temperature to the maximum (see 'Adjusting the coffee temperature').

Problem	Cause	Solution
	A cold cup reduces the temperature of the drink.	Preheat the cups by rinsing them with hot water.
	Adding milk reduces the temperature of the drink.	Regardless of whether you add hot or cold milk, adding milk always reduces the temperature of the coffee. Preheat the cups by rinsing them with hot water.
Coffee does not come out or coffee comes out slowly.	The AquaClean water filter was not prepared properly for installation.	Remove the AquaClean water filter and try to brew a coffee again. If this works, make sure that you have prepared the AquaClean water filter properly before you place it back. See chapter 'AquaClean water filter' for step-by-step instructions.
		After a long period of non-use, you need to prepare the AquaClean water filter for use again and then place it back. See step 1 - 3 of chapter 'Activating the AquaClean water filter'.
	The AquaClean water filter is clogged.	Replace the AquaClean water filter every 3 months. A filter that is older than 3 months can become clogged.
	The grinder is set to a too fine setting.	Set the grinder to a coarser (higher) setting. Note that this will impact the coffee taste.
	The brew group is dirty.	Remove the brew group and rinse it under the tap (see 'Cleaning the brew group under the tap').
	The coffee dispensing spout is dirty.	Clean the coffee dispensing spout and its holes with a pipe cleaner or needle.
	The pre-ground coffee compartment is clogged	Switch off the machine and remove the brew group. Open the lid of the pre-ground coffee compartment and insert the spoon handle into it. Move the handle up and down until the clogged ground coffee falls down (Fig. 27).
	The machine circuit is blocked by limescale.	Descal the machine with Philips descaler. Always descale the machine when the descaling light starts to flash.
The machine grinds the coffee beans, but coffee does not come out.	The pre-ground coffee compartment is clogged.	Switch off the machine and remove the brew group. Open the lid of the pre-ground coffee compartment and insert the spoon handle into it. Move the handle up and down until the clogged ground coffee falls down (Fig. 27).

Problem	Cause	Solution
The milk does not froth.	Machines with LatteGo: LatteGo is incorrectly assembled.	Make sure that the milk container is properly assembled to the frame of LatteGo ('click').
	Machines with LatteGo: the milk container and/or frame of LatteGo are dirty.	Disassemble LatteGo and rinse both parts under the tap or clean them in the dishwasher (see 'Cleaning LatteGo after every use').
	Machines with classic milk frother: the milk frother is dirty.	Thoroughly clean the milk frother (see 'Cleaning the classic milk frother').
	The type of milk used is not suitable for frothing.	Different types of milk result in different amounts of froth and different froth qualities. We have tested the following milk types which proved to deliver a good milk froth result: semi-skimmed or full-fat cow's milk and lactose-free milk.
Milk is leaking from the bottom of the LatteGo milk container.	The frame and the milk container are not assembled properly.	First insert the top of the milk container under the hook at the top of the frame. Then press home the bottom part of the milk container. You hear a click when it locks into place.
The machine seems to be leaking.	The machine uses water to rinse the internal circuit and brew group. This water flows through the internal system directly into the drip tray. This is normal.	Empty the drip tray every day or as soon as the 'drip tray full' indicator pops up through the drip tray cover. Tip: Place a cup under the dispensing spout to collect rinsing water and reduce the amount of water in the drip tray.
	The drip tray is too full and has overflowed which makes it look like the machine is leaking.	Empty the drip tray every day or as soon as the 'drip tray full' indicator pops up through the drip tray cover.
	The water tank is not fully inserted and air is drawn into the machine.	Make sure the water tank is in the correct position: remove it and insert it again pushing it as far as possible.
	The brew group is dirty/clogged.	Rinse the brew group.
	The machine is not placed on a horizontal surface.	Place the machine on a horizontal surface so that the drip tray does not overflow and the 'drip tray full' indicator works properly.
	The water tank is not fully inserted and air is drawn into the machine.	Make sure the water tank is in the correct position: remove it and insert it again pushing it as far as possible.

Problem	Cause	Solution
I cannot activate the AquaClean water filter and the machine asks for descaling.	The filter has not been installed or replaced in time after the AquaClean water filter light started to flash. This means your machine is not completely limescale free.	Descalcify your machine first and then install the AquaClean water filter.
The new water filter does not fit.	You are trying to install another filter than the AquaClean water filter.	Only the AquaClean water filter fits into the machine.
	The rubber ring on the AquaClean water filter is not in place.	Place back the rubber ring on the AquaClean water filter.
The machine is making a loud noise.	It is normal that your machine makes noise during use.	If the machine starts to make a different kind of noise, clean the brew group and lubricate it (see 'Lubricating the brew group').
	The AquaClean water filter was not prepared properly and air is now drawn into the machine.	Remove the AquaClean water filter from the water tank and properly prepare it for use before you place it back. See chapter 'AquaClean water filter' for step-by-step instructions.
	The water tank is not fully inserted and air is drawn into the machine.	Make sure the water tank is in the correct position: remove it and insert it again pushing it as far as possible.

Technical specifications

The manufacturer reserves the right to improve the technical specifications of the product. All the preset quantities are approximate.

Description	Value
Size (w x h x d)	246 x 372 x 433 mm (9.6 x 14.6 x 17 in)
Weight	7 - 7.5 kg (15.4 - 16.5 lbs)
Power cord length	1000 mm (39.4 in)
Water tank	1.8 litres (60.9 oz), removable
Coffee bean hopper capacity	275 g (9.7 oz)
Coffee grounds container capacity	12 pucks
LatteGo (milk container) capacity	250 ml (8.5 oz)
Adjustable spout height	85-145 mm (3.4 - 5.7 in)
Nominal voltage - Power rating - Power supply	See data label on inside of service door (fig. A11)

Contenido

Descripción general de la máquina (Fig. A)	24
Panel de control (Fig. B)	24
Introducción	25
Antes del primer uso	26
Preparación de bebidas	27
Cambio de los ajustes de la máquina	29
Retirada e inserción del grupo de preparación del café	31
Limpieza y mantenimiento	32
Filtro de agua AquaClean	34
Establecer la dureza del agua	35
Procedimiento de eliminación de los depósitos de cal (30 minutos)	36
Pedido de accesorios	37
Solución de problemas	37
Especificaciones técnicas	44

Descripción general de la máquina (Fig. A)

A1	Panel de control	A10	Puerta de servicio
A2	Soporte para tazas	A11	Etiqueta de datos con el número de tipo
A3	Compartimiento de café ya molido	A12	Tanque de agua
A4	Tapa del depósito de granos	A13	Boquilla de agua caliente
A5	Boquilla de dispensación del café ajustable	A14	Depósito de posos de café
A6	Clavija	A15	Panel frontal del recipiente de posos de café
A7	Rueda de ajustes del molino	A16	Cubierta de la bandeja de goteo
A8	Tapa del depósito de granos de café	A17	Bandeja de goteo
A9	Grupo de café	A18	Indicador 'Bandeja de goteo llena'

Accesorios

A19	Tubo de grasa	A22	Tira de prueba de dureza del agua
A20	Filtro de agua AquaClean	A23	Espumador de leche clásico (solo en modelos específicos)
A21	Cuchara de dosificación	A24	LatteGo (depósito de leche) (solo en modelos específicos)

Panel de control (Fig. B)

Consulte la figura B para ver una descripción general de todos los botones e iconos. A continuación encontrará la descripción.

i Algunos de los botones e iconos son solo para modelos específicos.

B1	Botón de encendido/apagado	B7	Iconos de advertencia
B2	Iconos de bebida*	B8	Piloto de inicio
B3	Icono de intensidad del aroma/café molido previamente	B9	Inicio/parada ►■ Botón
B4	Icono de cantidad de bebida	B10	Icono de Calc/clean
B5	Icono de cantidad de leche (solo en modelos específicos)	B11	Icono de AquaClean
B6	Icono de temperatura del café (solo en modelos específicos)		

* Iconos de bebida: expreso, expreso largo, café, americano, capuchino, latte macchiato, agua caliente, vapor (solo en modelos específicos)

Introducción

¡Enhorabuena por la adquisición de una cafetera totalmente automática Philips! Para sacar el mayor partido a la asistencia que Philips le ofrece, registre el producto en www.philips.com/welcome.

Lea atentamente el folleto de seguridad adjunto antes de usar la máquina por primera vez y consérvelo por si necesitara consultarlo en el futuro.

Para ayudarle a empezar y sacarle el máximo provecho al aparato, Philips le ofrece ayuda de muchas maneras. En la caja encontrará:

1 Este manual del usuario incluye instrucciones de uso con imágenes e información más detallada sobre la limpieza y el mantenimiento.

i Hay varias versiones de esta cafetera expreso, todas ellas con funciones distintas. Cada versión tiene un número de tipo. Puede encontrar el número de tipo en la etiqueta de datos que se encuentra dentro de la puerta de mantenimiento (consulte la Fig. A11).

2 El folleto de seguridad adjunto con instrucciones sobre cómo usar el aparato de forma segura.

3 Para obtener ayuda en línea (preguntas frecuentes, vídeos, etc.), escanee el código QR de la portada de este folleto o visite www.philips.com/coffee-care

i Este aparato se ha probado con café. Aunque se limpió cuidadosamente, pueden haber quedado algunos residuos. Sin embargo, le garantizamos que la máquina es absolutamente nueva.

El aparato ajusta automáticamente la cantidad de café molido que se utiliza para hacer un café con el mejor sabor. Debe preparar 5 cafés al principio para permitir que la máquina complete su ajuste automático.

Asegúrese de enjuagar el LatteGo (el depósito de leche) o el espumador de leche clásico antes de utilizarlo por primera vez.

Antes del primer uso

1. Enjuague del aparato

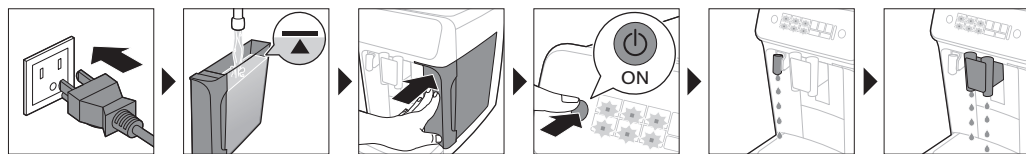

2. Activación del filtro de agua AquaClean (5 min)

Para obtener más información, consulte el capítulo "Filtro de agua AquaClean".

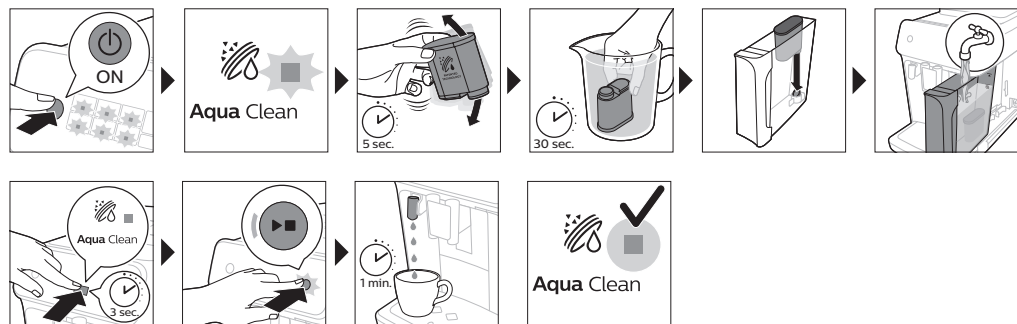

3. Establecer la dureza del agua

Para obtener más información consulte el capítulo "Ajuste de la dureza del agua".

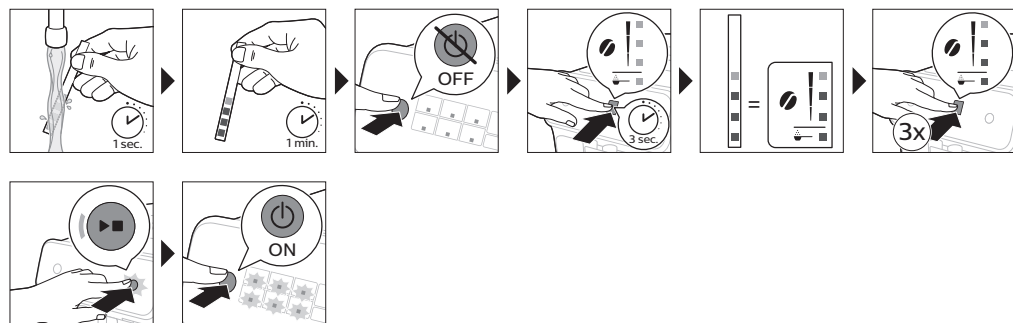

4. Montaje de LatteGo (solo en modelos específicos)



5. Montaje del espumador de leche clásico (solo en modelos específicos)

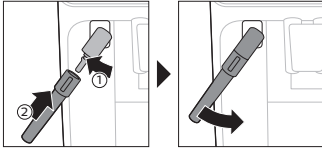

Preparación de bebidas

Pasos generales

- 1 Llene el tanque con agua de la llave y llene el depósito con granos.
- 2 Pulse el botón de encendido/apagado para encender el aparato.
 - La máquina comienza a calentarse y realiza el ciclo de enjuague automático. Durante el calentamiento, los pilotos de los iconos de las bebidas se iluminan y se apagan lentamente de uno en uno.
 - Cuando todos los pilotos de los iconos de las bebidas están iluminados de forma continua, el aparato está listo para utilizarse.
- 3 Coloque una taza debajo de la salida. Deslice la boquilla dispensadora de café hacia arriba o abajo para ajustar la altura al tamaño de la taza o del vaso que esté usando (Fig. 1).

Bebidas personalizadas

Este aparato le permite cambiar los ajustes de una bebida a su gusto. Tras seleccionar una bebida, puede hacer lo siguiente:

- 1 Ajustar la intensidad del aroma tocando el icono (Fig. 2) de intensidad del aroma. Hay 3 intensidades: la más baja es el sabor más suave y la más alta es el sabor más fuerte.
- 2 Ajuste la cantidad de bebida tocando el icono de cantidad (Fig. 3) de bebida o de cantidad de leche (solo en modelos específicos). Hay 3 cantidades: bajo, medio y alto.

i También puede ajustar la temperatura del café a su propio gusto (ver 'Ajuste de la temperatura del café').

Preparar café con granos

- 1 Para preparar un café, toque el icono de bebida que desee.
 - Los pilotos de intensidad del aroma y cantidad se encenderán y mostrarán el ajuste seleccionado anteriormente.
 - Ahora puede ajustar la bebida al sabor (ver 'Bebidas personalizadas') deseado.
- 2 Pulse el botón de inicio/parada ►■.
 - El piloto del icono de bebida parpadea mientras se está dispensando la bebida.

i Solo en modelos específicos: Un café americano está hecho de café expreso y agua. Cuando prepara un café americano, la máquina dispensa primero un expreso y luego agua.

- 3 Para detener la dispensación de café antes de que el aparato haya terminado, pulse otra vez el botón de inicio/parada ►■.

i Para preparar 2 cafés a la vez, toque el icono de bebida dos veces. Se encenderá el piloto x2.

Preparación de bebidas con leche con LatteGo (el depósito de leche)

A LatteGo consiste en un depósito de leche, un marco y una tapa para almacenamiento. Para evitar pérdidas, asegúrese de que el marco y el depósito de leche se han montado correctamente antes de llenar dicho depósito de leche.

1 Para montar LatteGo, inserte primero la parte superior del depósito de leche bajo el gancho de la parte superior del marco (Fig. 4). Luego encaje la parte inferior del depósito de leche. Oirá un clic cuando se encaje en su lugar (Fig. 5).

Nota: Asegúrese de que el depósito de leche y el marco están limpios antes de conectarlos.

2 Incline ligeramente LatteGo y colóquelo en la boquilla (Fig. 6) de agua caliente. A continuación, presiónelo hasta que encaje en su lugar (Fig. 7).

3 Llene LatteGo de leche hasta el nivel indicado en el depósito de leche para la bebida que está preparando (Fig. 8). No llene el contenedor de leche más allá del indicador máximo.

i Si ha personalizado la cantidad de leche, es posible que necesite llenar el depósito con más o menos leche de la indicada para esta bebida en LatteGo.

U Utilice siempre leche recién sacada del refrigerador para obtener unos resultados óptimos.

4 Coloque una taza en la bandeja de goteo.

5 Toque el icono de bebida con leche que desee.

- Ahora puede ajustar la bebida a su gusto (ver 'Bebidas personalizadas').

6 Pulse el botón de inicio/parada ►■.

- El piloto del icono de bebida parpadea mientras se está sirviendo la bebida. Al preparar un capuchino o un latte macchiato, la máquina sirve primero la leche y luego el café. Al preparar un caffè latte, la máquina sirve primero el café y luego la leche.

- Para detener el flujo de leche antes de que el aparato haya servido la cantidad programada, pulse el botón de inicio/parada ►■.

7 Para evitar que la máquina siga sirviendo la bebida completa (leche y café) antes de terminar, mantenga presionado el botón de inicio/parada ►■.

Espumar leche con el espumador de leche clásico

U Utilice siempre leche sacada directamente del refrigerador para lograr una espuma de la mejor calidad.

1 Incline el asa negra de silicona del aparato hacia la izquierda y deslice el espumador de leche hacia ella (Fig. 9).

2 Llene una jarra de leche con unos 100 ml de leche para un capuchino y unos 150 ml de leche para un latte macchiato.

3 Inserte el espumador de leche en la leche aproximadamente 1 cm.

4 Toque el icono (Fig. 10) de vapor.

- El piloto del icono de vapor se enciende y el piloto de inicio empieza a parpadear.

5 Pulse el botón de inicio/parada ►■ para espumar la leche (Fig. 11).

- El aparato empieza a calentarse, se fuerza el paso de vapor hacia la leche y se espuma la leche.

6 Cuando la espuma de leche haya alcanzado el volumen necesario en la jarra de leche, pulse el botón de inicio/parada ►■ otra vez para dejar de espumar la leche.

i No espume nunca la leche durante más de 90 segundos. El aparato deja de espumar automáticamente al cabo de 90 segundos.

i No es necesario mover la jarra de leche durante el espumado para conseguir la mejor calidad de espumado de leche.

Preparar café con café molido

Puede elegir usar café molido previamente en lugar de granos, por ejemplo si prefiere una variedad de café diferente o café descafeinado.

- 1 Presione el botón encendido/apagado del aparato y espere a que esté listo para usarse.
- 2 Abra la tapa del compartimento de café molido previamente y ponga una cuchara de medida rasa en él (Fig. 12). Luego cierre la tapa.
- 3 Coloque una tasa debajo de la salida.
- 4 Seleccione una bebida sencilla.
- 5 Pulse el icono de intensidad del aroma durante 3 segundos (Fig. 13).
 - El piloto de café molido previamente se ilumina y el piloto de inicio empieza a parpadear.
- 6 Pulse el botón de inicio/parada ►■.
- 7 Para detener la dispensación de café antes de que el aparato haya terminado, pulse otra vez el botón de inicio/parada►■.

i Con café molido previamente, solamente se puede preparar un café a la vez.

i El ajuste de café molido previamente no se guarda como un ajuste de intensidad seleccionado previamente. Cada vez que desee usar café molido previamente, tendrá que pulsar el icono de intensidad del aroma durante 3 segundos.

i Si selecciona café molido previamente, no puede seleccionar una intensidad de aroma diferente.

Suministro de agua caliente

- 1 Si está colocado, quite el LatteGo o el espumador de leche.
- 2 Toque el icono (Fig. 14) de agua caliente.
 - Los pilotos de cantidad de bebida se encenderán y mostrarán el ajuste de bebida seleccionado anteriormente para el agua caliente.
- 3 Ajuste la cantidad de agua caliente a su gusto tocando el icono (Fig. 3) de cantidad de bebida.
- 4 Pulse el botón de inicio/parada ►■.
 - El piloto del icono de agua caliente parpadea y el agua caliente se dispensa desde la boquilla (Fig. 15) de agua caliente.
- 5 Para detener la dispensación de agua caliente antes de que el aparato haya terminado, pulse otra vez el botón de inicio/parada ►■.

Cambio de los ajustes de la máquina

Ajuste el tiempo de espera

- 1 Pulse el botón de encendido/apagado para apagar el aparato.
- 2 Cuando el aparato esté apagado: presione y mantenga presionado el icono (Fig. 16) Calc / Clean hasta que las luces de Calc / Clean y de intensidad del aroma se enciendan (Fig. 17).
- 3 Toque el icono de intensidad del aroma para seleccionar el tiempo de espera deseado: 15, 30, 60 o 180 minutos. Respectivamente se encienden 1, 2, 3 o 4 luces del icono intensidad del aroma.

30 Español

- 4 Cuando haya terminado de ajustar el tiempo de espera, presione el botón de inicio/parada. El aparato se apaga.
- 5 Pulse el botón de encendido/apagado para volver a encender el aparato.

Programación del ajuste predeterminado máximo para sus bebidas

El aparato dispone de 3 ajustes predeterminados para cada bebida: bajo, medio y alto. Solo es posible ajustar la cantidad de ajuste máxima. Es posible almacenar la cantidad nueva en cuanto la luz de arranque empieza a parpadear.

i Antes de empezar a programar la cantidad de una bebida con leche, monte el LatteGo y vierta leche en él.

- 1 Para establecer el ajuste de cantidad más alto, mantenga pulsado durante 3 segundos el icono de la bebida que desee ajustar.
 - El piloto superior del icono de cantidad de bebida y el piloto superior del icono de cantidad leche (solo en modelos específicos) comienzan a parpadear, al igual que el botón de inicio/parada ►■, lo que indica que se encuentra en el modo de programación.
- 2 Pulse el botón de inicio/parada ►■. El aparato empieza a preparar la bebida seleccionada.
 - Al principio el piloto de inicio se ilumina de forma continua. Cuando el aparato está listo para guardar el volumen ajustado, el piloto de inicio/parada empieza a parpadear.
- 3 Pulse el botón de inicio/parada ►■ otra vez cuando la taza contenga la cantidad deseada de café o leche.
 - En caso de un capuchino o un latte macchiato, primero se dispensa la leche. Pulse el botón de inicio/parada ►■ cuando la taza contenga la cantidad deseada de leche. El aparato empieza a dispensar el café automáticamente. Pulse el botón de inicio/parada ►■ otra vez cuando la taza contenga la cantidad deseada.

Después programar la cantidad máxima predeterminada de una bebida, el aparato dispensará esta nueva cantidad cada vez que seleccione la cantidad máxima de esa bebida.

i Solo se puede ajustar el nivel más alto de cantidad predeterminada.

i Si desea volver a los ajustes de cantidad predeterminados, consulte "Restablecimiento de los ajustes de fábrica".

Ajuste de la temperatura del café

Aparatos sin icono de temperatura

- 1 Pulse el botón de encendido/apagado para **apagar** el aparato.
- 2 Cuando el aparato esté apagado: mantenga pulsado el icono de cantidad de café hasta que los pilotos de este icono se enciendan (Fig. 18).
- 3 Toque el icono de cantidad para seleccionar la temperatura deseada: Normal, alta o máxima.
 - Se encienden 1, 2 o 3 pilotos respectivamente.
- 4 Cuando haya terminado de ajustar la temperatura del café, presione el botón de inicio/parada ►■.
- 5 Pulse el botón de encendido/apagado para volver a encender el aparato.

i Si el usuario no apaga el aparato, este se apagará automáticamente después de un tiempo.

Aparatos con icono de temperatura (solo EP3221)

- 1 Toque el icono de temperatura del café varias veces para seleccionar la temperatura deseada.

Restablecimiento de los ajustes de fábrica

El aparato ofrece la posibilidad de restablecer los ajustes predeterminados de las bebidas en cualquier momento.

i Solo es posible restablecer los ajustes predeterminados cuando el aparato está apagado.

- 1 Pulse el botón de encendido/apagado para apagar el aparato.
- 2 Mantenga pulsado 3 segundos el icono de expreso.
 - Los pilotos del medio de los iconos de ajuste de bebida se iluminan. El piloto de inicio/parada empieza a parpadear, lo que indica que los ajustes están listos para restablecerse.
- 3 Pulse el botón de inicio/parada **▶■** para confirmar que desea restablecer los ajustes.
- 4 Pulse el botón de encendido/apagado para volver a encender el aparato.

Cómo ajustar la configuración del molino

Puede cambiar la intensidad del café con la rueda de configuración del molinillo situada en el contenedor de granos de café. Cuanto menor sea el ajuste del molinillo, más finos se molerán los granos de café y más intenso será el café. Puede elegir entre 12 ajustes diferentes para el molinillo. La máquina se configuró para brindarle el mejor sabor del grano de café. Por lo tanto, le recomendamos que no modifique los ajustes del molino hasta que haya preparado de 100 a 150 tazas (1 mes de uso aproximadamente).

i Solo es posible establecer los ajustes del molinillo cuando el aparato está moliendo granos de café. Necesita preparar 2 o 3 bebidas antes de que pueda apreciar la diferencia.

⚠ Para evitar daños en el molinillo, no gire la rueda de configuración del molinillo más de un grado cada vez.

- 1 Coloque una taza debajo de la salida.
- 2 Abra la tapa de la tolva de granos de café.
- 3 Toque el icono de expreso y luego pulse el botón de inicio/parada **▶■**.
- 4 Cuando el molinillo empiece a moler, pulse la rueda de configuración del molinillo y gírela hacia la izquierda o la derecha. (Fig. 19)

Retirada e inserción del grupo de preparación del café

Vaya a www.philips.com/coffee-care para ver las instrucciones en video sobre cómo quitar, insertar y limpiar el grupo de café.

Cómo sacar el grupo de café de la máquina.

- 1 Apague el aparato.
- 2 Retire el depósito de agua y abra la puerta (Fig. 20) de mantenimiento.
- 3 Presione el asa (Fig. 21) PUSH y tire del asa del grupo de preparación del café para retirarlo del aparato (Fig. 22).

Reinsertar el grupo de café

A Antes de volver a colocar el grupo de preparación del café en la máquina, asegúrese de que se encuentra en la posición correcta.

- 1 Compruebe si el grupo de preparación del café está en la posición correcta. La flecha del cilindro amarillo del lateral del grupo de preparación de café debe estar alineada con la flecha negra y la letra N (Fig. 23).
 - Si no están alineadas, empuje hacia abajo la palanca hasta que esté en contacto con la base del grupo de café (Fig. 24).
- 2 Vuelva a colocar el grupo de preparación del café en la máquina a lo largo de los rieles de guía de los laterales (Fig. 25) hasta que encaje en su posición y se oiga un clic (Fig. 26). No presione el botón PUSH.
- 3 Cierre la puerta de mantenimiento y vuelva a colocar el depósito de agua.

Limpieza y mantenimiento

La limpieza y el mantenimiento periódicos contribuyen a mantener la máquina en condiciones óptimas y garantizan un café con sabor inmejorable durante mucho tiempo con un flujo de café estable.

Consulte la tabla siguiente para ver una descripción detallada de cuando y como limpiar todas las partes desmontables del aparato. Puede encontrar información más detallada e instrucciones en video en www.philips.com/coffee-care. Consulte la figura D para ver una descripción general de las piezas que se pueden lavar en el lavavajillas.

Piezas desmontables	Cuándo limpiar	Cómo limpiar
Grupo de café	Semanalmente	Quite el grupo de preparación del café del aparato (ver 'Retirada e inserción del grupo de preparación del café'). Lávelo bajo el grifo (ver 'Cómo limpiar el grupo de café bajo la llave').
Espumador de leche clásico	Después de cada uso	Primero dispense agua caliente con el espumador de leche colocado en el aparato para limpiar a fondo. Luego retire al espumador de leche del aparato y desmóntelo. Limpie todos los componentes bajo el grifo o en el lavavajillas.
Compartimiento de café ya molido	Compruebe el compartimiento de café molido previamente cada semana para ver si está atascado.	Desconecte la máquina y saque el grupo de café. Abra la tapa del compartimiento de café molido previamente e introduzca en él el mango de la cuchara. Mueva el mango hacia arriba y hacia abajo hasta que caiga el café atorado (Fig. 27). Vaya a www.philips.com/coffee-care para Instrucciones detalladas en video.
Depósito de posos de café	Vacíe el depósito de posos de café cuando la máquina lo indique. Lavarlo semanalmente.	Retire el recipiente de posos de café mientras el aparato está encendido. Enjuáguelo bajo el grifo con un poco de detergente líquido o límpielo en el lavavajillas. El panel frontal del recipiente de posos de café no es apto para el lavavajillas.

Piezas desmontables	Cuándo limpiar	Cómo limpiar
Bandeja de goteo	Vacíe la bandeja de goteo a diario en cuanto el indicador de "bandeja de goteo llena" rojo sobresalga de la bandeja de goteo (Fig. 28). Limpie la bandeja de goteo semanalmente.	Quite la bandeja (Fig. 29) de goteo y enjuáguela bajo el grifo con un poco de detergente líquido. También puede lavar la bandeja de goteo en el lavavajillas. El panel frontal del recipiente de posos de café (fig. A15) no es apto para el lavavajillas.
LatteGo	Después de cada uso	Enjuague LatteGo con agua corriente o lávelo en el lavavajillas.
Lubricación del grupo de café	Cada 2 meses	Consulte la tabla de lubricación y lubrique el grupo de preparación del café con la grasa (ver 'Cómo lubricar el grupo de café') Philips.
Tanque de agua	Semanalmente	Enjuague el tanque de agua bajo la llave.

Cómo limpiar el grupo de café

Una limpieza regular del grupo de café evita que los residuos de café bloqueen los circuitos internos. Visite www.philips.com/coffee-care para ver los videos de ayuda sobre cómo quitar, insertar y limpiar el grupo de café.

Cómo limpiar el grupo de café bajo la llave

- 1 Extraiga el grupo (ver 'Retirada e inserción del grupo de preparación del café') de preparación del café.
- 2 Enjuague bien el grupo de preparación de café con agua. Limpie con cuidado el filtro (Fig. 30) de arriba del grupo de café.
- 3 Deje secar al aire el grupo de café antes de volverlo a poner. No trate de secar el grupo de café con un paño para evitar que las fibras se acumulen en el interior del mismo.

Cómo lubricar el grupo de café

Lubrique el grupo de preparación del café cada 2 meses para asegurarse de que los componentes móviles se sigan moviendo sin problemas.

- 1 Aplique una capa fina de grasa en el pistón (parte gris) del grupo (Fig. 31) de preparación del café.
- 2 Aplique una capa fina de grasa alrededor del eje (parte gris) de la parte inferior del grupo (Fig. 32) de preparación del café.
- 3 Aplique una fina capa de grasa a los rieles de ambos lados (Fig. 33).

Limpieza de LatteGo (depósito de leche)

Limpieza de LatteGo después de cada uso

- 1 Quite LatteGo de la máquina (Fig. 34).
- 2 Vierta la leche restante.
- 3 Pulse el botón de liberación y quite el depósito de leche del marco de LatteGo (Fig. 35).
- 4 Limpie todos los componentes en el lavavajillas o bajo el grifo con agua tibia y un poco de detergente líquido.

Limpieza del espumador de leche clásico

Limpieza del espumador de leche clásico tras cada uso

Limpie al espumador de leche cada vez que lo utilice por motivos de higiene y para evitar la acumulación de restos de leche.

- 1 Coloque una taza debajo del espumador de leche.
- 2 Toque el icono de vapor y luego pulse el botón de inicio/parada ►■ para empezar a dispensar vapor y eliminar los restos de leche que se puedan haber quedado en el interior del espumador de leche.
- 3 Para detener la dispensación de vapor tras unos segundos, pulse otra vez el botón de inicio/parada►■.
- 4 Limpie el espumador de leche con un paño húmedo.

Limpieza diaria del espumador de leche clásico

- 1 Deje que el espumador de leche se enfríe por completo.
- 2 Inclíne el espumador de leche hacia la izquierda (Fig. 36) y quite la pieza metálica y la pieza (Fig. 37) de silicona.
- 3 Desmante las dos piezas (Fig. 38) y enjuáguelas con agua limpia o lávelas en el lavavajillas. Asegúrese de que el pequeño orificio del tubo metálico esté completamente limpio y no esté obstruido por residuos de leche.
- 4 Vuelva a montar las dos piezas del espumador de leche y colóquelo otra vez en el aparato.

Filtro de agua AquaClean

El filtro de agua AquaClean se puede colocar en el depósito de agua para conservar el sabor del café. También reduce la necesidad de descalcificar, ya que reduce la acumulación de cal en el aparato.

Icono y piloto de AquaClean

El aparato está equipado con un piloto (Fig. 39) del filtro de agua AquaClean para indicar el estado de dicho filtro. Utilice la siguiente tabla para determinar qué medidas son necesarias si el piloto está encendido o parpadeando.



Cuando utilice el aparato por primera vez, el piloto de AquaClean empezará a parpadear en naranja. Esto indica que puede empezar a utilizar el filtro de agua AquaClean. Si no activa un filtro de agua AquaClean, el piloto se apagará automáticamente después de un rato.



Una vez que ha instalado el filtro y lo haya activado con el icono de AquaClean, el piloto de AquaClean se iluminará en azul para confirmar que el filtro de agua AquaClean está activado.



Cuando el filtro se haya agotado, el piloto de AquaClean empezará a parpadear en naranja otra vez para recordarle que debe cambiar el filtro por uno nuevo.



Aunque el piloto naranja de AquaClean esté apagado, puede activar un filtro AquaClean, pero antes deberá descalcificar el aparato.

Activación del filtro de agua AquaClean (5 min)

i El aparato no detecta automáticamente que se ha colocado un filtro en el depósito de agua. Por lo tanto, debe activar cada nuevo filtro de agua AquaClean que instale mediante el icono AquaClean.

Aunque el piloto naranja de AquaClean esté apagado, puede activar un filtro de agua AquaClean, pero antes deberá descalcificar el aparato.

i El aparato desde estar completamente libre de depósitos de cal antes de empezar a usar el filtro de agua AquaClean.

Antes de activar el filtro de agua AquaClean, este debe prepararse remojándolo en agua, tal como se describe más adelante. Si no lo hace, en el aparato podría entrar aire en lugar de agua, lo que provoca mucho ruido e impide que el aparato prepare café.

- 1 Asegúrese de que el aparato esté encendido.
- 2 Sacuda el filtro por cerca de 5 segundos (Fig. 40).
- 3 Sumerja el filtro invertido en un contenedor con agua fría y agite/presione el contenedor (Fig. 41).
- 4 El filtro ya está preparado para su uso y puede introducirse en el depósito de agua.
- 5 Inserte el filtro en posición vertical en la conexión del filtro del depósito de agua. Presiónelo hasta el punto (Fig. 42) más bajo posible.
- 6 Llene el tanque con agua fresca y vuelva a ponerlo en la máquina.
- 7 Si está colocado, retire el LatteGo.
- 8 Coloque un bol debajo de la boquilla dispensadora de agua caliente o el espumador de leche.
- 9 Pulse el icono AquaClean durante 3 segundos (Fig. 43). El piloto de inicio empezará a parpadear.
- 10 Pulse el botón de inicio/parada ► para empezar el proceso de activación.
- 11 El agua caliente se dispensará desde la boquilla del agua caliente o el espumador de leche (3 minutos).
- 12 Cuando el proceso de activación haya terminado, el piloto azul de AquaClean se iluminará para confirmar que el filtro de agua AquaClean se ha activado correctamente.

Sustitución del filtro de agua AquaClean (5 min)

Cuando hayan pasado 95 litros de agua por el filtro, este dejará de funcionar. El piloto de AquaClean se ilumina en naranja y comienza a parpadear para recordarle que debe cambiar el filtro. Mientras parpadea, puede sustituir el filtro sin tener que descalcificar el aparato antes. Si no sustituye el filtro de agua AquaClean, llegará un momento en el que el piloto naranja se apague. En ese caso, aún puede sustituir el filtro, pero antes deberá descalcificar el aparato.

Cuando el piloto naranja de AquaClean parpadee:

- 1 Saque el filtro de agua AquaClean antiguo.
- 2 Instale un nuevo filtro y actívelo como se describe en el capítulo "Activación del filtro de agua AquaClean (5 min)".

i Sustituya el filtro de agua AquaClean como mínimo cada 3 meses, aunque el aparato no indique aún que es necesaria la sustitución.

Establecer la dureza del agua

i Le aconsejamos que ajustar la dureza del agua a la dureza del agua de su zona para lograr un rendimiento óptimo y una mayor duración del aparato. Esto también evita tener que descalcificar el aparato con demasiada frecuencia. La dureza del agua predeterminada es 4: agua dura.

Utilice la tira de prueba de dureza del agua que se incluye en la caja para determinar la dureza del agua de su zona:

- 1 Sumerja la tira de prueba de dureza del agua en agua del grifo o manténgala bajo el grifo durante 1 segundo (Fig. 44).
- 2 Espere 1 minuto. El número de cuadros de la tira de prueba que se pongan rojos indicará la dureza (Fig. 45) del agua.

Ajuste el aparato a la dureza del agua correcta:

- 1 Pulse el botón de encendido/apagado para **apagar** el aparato.
- 2 Cuando el aparato esté apagado, mantenga pulsado el icono de intensidad del aroma hasta que todos los pilotos del icono se enciendan (Fig. 2).
- 3 Toque el icono de intensidad del aroma 1, 2, 3 o 4 veces. El número de pilotos encendidos debe ser igual al número de cuadrados rojos de la tira (Fig. 46) de prueba. Si no hay cuadrados rojos en la tira de prueba (si todos los cuadrados son verdes), seleccione 1 piloto.
- 4 Cuando haya establecido la dureza del agua correcta, pulse el botón de inicio/parada **▶■**.
- 5 Pulse el icono de encendido/apagado para encender el aparato.

i Ya que la dureza del agua solo se ajusta una vez, se utiliza la función de intensidad del aroma para seleccionar dicha dureza del agua. Esto no afectará a la intensidad de aroma de las bebidas se preparen posteriormente.

Procedimiento de eliminación de los depósitos de cal (30 minutos)

Utilice un descalcificador Philips solamente. Bajo ninguna circunstancia debe utilizar un descalcificador a base de ácido sulfúrico, ácido clorhídrico, ácido sulfámico o ácido acético (vinagre) ya que esto podría dañar el circuito de agua de la máquina y no disolver la cal adecuadamente. Si no se utiliza un descalcificador de Philips se anulará la garantía. No realizar la descalcificación del aparato también anulará la garantía. Puede comprar la solución descalcificadora de Philips en la tienda en línea www.philips.com/coffee-care.

Si el piloto Calc/clean comienza a parpadear lentamente, es necesario descalcificar el aparato.

- 1 Asegúrese de que el aparato esté encendido.
- 2 Si está colocado, retire el LatteGo o el espumador de leche.
- 3 Quite la bandeja de goteo y el depósito de posos de café, vacielos y póngalos de nuevo.
- 4 Quite el tanque de agua y vacíelo. Luego quite el filtro de agua AquaClean.
- 5 Vierta todo el contenido de la botella de descalcificador Philips en el depósito de agua y llénelo de agua hasta la indicación Calc/clean (Fig. 47). Después, vuelva a colocarlo en el aparato.
- 6 Coloque un recipiente grande (1,5 l) debajo de la boquilla dispensadora de café y la boquilla del agua.
- 7 Pulse el icono Calc/Clean durante 3 segundos y, a continuación, pulse el botón de inicio/parada **▶■**.
- 8 Da inicio la primera fase del proceso de descalcificación. El procedimiento de descalcificación tarda aproximadamente 30 minutos y consiste en un ciclo de descalcificación y un ciclo de enjuague. Durante el ciclo de descalcificación, el piloto Calc/clean parpadea para indicar que la fase de descalcificación está en curso.
- 9 Deje que la máquina suministre la solución descalcificadora hasta que la pantalla le indique que el tanque está vacío.
- 10 Vacíe el depósito de agua, enjuáguelo y llénelo otra vez con agua hasta la indicación Calc/clean.
- 11 Vacíe el recipiente y vuelva a colocarlo bajo la boquilla dispensadora de café y la boquilla del agua. Pulse el botón de inicio/parada **▶■** otra vez.

- 12 La segunda fase del ciclo de descalcificación, la fase de enjuague, comienza y dura 3 minutos. Durante esta fase, los pilotos del panel de control se encienden y se apagan para indicar que la fase de enjuague está en curso.
- 13 Espere hasta que la máquina termine de suministrar agua. El procedimiento de descalcificación habrá finalizado cuando el aparato deje de dispensar agua.
- 14 Ahora el aparato se calentará otra vez. Cuando los pilotos de los iconos de bebidas están iluminados de forma continua, el aparato estará listo para utilizarse otra vez.
- 15 Instale y active un nuevo filtro de agua AquaClean en el depósito (ver 'Activación del filtro de agua AquaClean (5 min)') de agua.
 - Cuando el proceso de descalcificación haya terminado, el piloto de AquaClean parpadeará durante un tiempo para recordarle que instale un nuevo filtro de agua AquaClean.

 Sugerencia: El uso del filtro AquaClean reduce la necesidad de descalcificación.

Qué hacer si el procedimiento de descalcificación se interrumpe.

Puede salir del procedimiento de descalcificación presionando el botón encendido/apagado en el panel de control. Si el procedimiento de descalcificación se interrumpe antes de completarse, haga lo siguiente:

- 1 Vacíe y enjuague bien el tanque de agua.
- 2 Llene el depósito con agua hasta la indicación de nivel Calc/clean y vuelva a encender el aparato. La máquina se calentará y realizará un ciclo de enjuague automático.
- 3 Antes de preparar cualquier bebida, realice un ciclo de enjuague manual. Para realizar un ciclo de enjuague manual, primero dispense medio depósito de agua pulsando el icono (Fig. 14) de agua caliente repetidamente y luego prepare 2 tazas de café molido previamente sin añadir café molido.

 Si el procedimiento de descalcificación no se ha completado, el aparato requerirá otro procedimiento de descalcificación tan pronto como sea posible.

Pedido de accesorios

Para limpiar y descalcificar la máquina, utilice únicamente los productos de mantenimiento de Philips. Estos productos se pueden adquirir en su distribuidor local, en los centros de servicio autorizados o en línea en www.philips.com/parts-and-accessories. Para encontrar la lista completa de repuestos en línea, introduzca el número de modelo de la máquina. Puede encontrar el número de modelo en el interior de la puerta de mantenimiento.

Productos de mantenimiento y números de tipo:

- Solución descalcificadora CA6700
- Filtro de agua AquaClean CA6903 (Fig. 48)
- Grasa del grupo de café HD5061

Solución de problemas

Este capítulo resume los problemas más comunes que puede encontrar con la máquina. Los videos de ayuda y una lista completa de preguntas más frecuentes están disponibles en www.philips.com/coffee-care. Si no puede solucionar el problema, póngase en contacto con un Centro de atención al consumidor en su país. Para los detalles de contacto, consulte el folleto de la garantía.

Iconos de advertencia

Icono de advertencia

Solución



El piloto de "depósito de agua vacío" está encendido:

- El depósito de agua está casi vacío. Llene el tanque con agua fresca hasta la indicación de nivel máximo.
- El depósito de agua no está en el lugar. Vuelva a colocar el depósito de agua.



El piloto "vaciar recipiente de posos de café" está encendido.

- El depósito de posos de café está lleno. Retire y vacíe el recipiente de posos de café con la máquina encendida. Espere al menos 5 segundos antes de volver a insertar el contenedor.



El piloto de alarma está encendido:

- El recipiente de posos de café o la bandeja de goteo no están colocados o no están instalados correctamente. Vuelva a colocar el recipiente de posos de café o la bandeja de goteo y asegúrese de que están en la posición correcta.
- La puerta de mantenimiento está abierta. Retire el depósito de agua y asegúrese de que la puerta de mantenimiento está cerrada.



El piloto de alarma parpadea:

- El grupo de preparación del café no está colocado o no está colocado correctamente. Retire el grupo de preparación del café y asegúrese de que está bloqueado en su sitio. Consulte el capítulo "Retirada e inserción del grupo de preparación del café" para obtener instrucciones paso a paso.
- El grupo de preparación del café está bloqueado. Retire el grupo de preparación del café y enjuáguelo con agua bajo el grifo. Luego lubrique el grupo de preparación del café y colóquelo otra vez en la máquina. Consulte el capítulo "Limpieza y mantenimiento" para obtener instrucciones paso a paso.



La luz de la alarma está encendida y empieza a parpadear.

Hay algo de aire atrapado dentro del aparato. Para liberar el aire del aparato, llene el depósito de agua con agua, coloque una taza debajo del espumador de leche clásico y pulse el botón de inicio/parada parpadeante.

Tenga cuidado: pueden salir pequeños chorros de agua caliente del espumador de leche clásico en el proceso de liberar el aire.



El piloto de AquaClean parpadea: coloque o cambie el filtro de agua AquaClean y actívelo. Consulte el capítulo "Filtro de agua AquaClean" para obtener instrucciones paso a paso.



El piloto de descalcificación parpadea lentamente: Descalcifique el aparato (ver 'Procedimiento de eliminación de los depósitos de cal (30 minutos)').



Los pilotos de los iconos de las bebidas se iluminan y se apagan de uno en uno.

El aparato se está calentando o está tratando de liberar el aire que le entró. Espere a que todos los pilotos de las bebidas se iluminen de forma continua.

Icono de advertencia Solución



Los pilotos de todos los iconos de advertencia parpadean.

Reinicie el aparato; para ello, desenchúfelo y vuelva a enchufarlo. Antes encender otra vez el aparato, siga estos pasos:

- Quite el filtro de agua AquaClean del depósito de agua.
- Vuelva a colocar el depósito de agua. Colóquelo en el aparato empujándolo tanto como sea posible para asegurarse de que está en la posición correcta.
- Abra la tapa del compartimento de café molido previamente y compruebe si está obstruido con café molido. Para limpiarlo, coloque el mango de una cuchara en el compartimento de café molido previamente y mueva el asa arriba y abajo hasta que el café molido atascado caiga hacia abajo (Fig. 27). Retire el grupo de preparación del café y quite todo el café molido que haya caído. Vuelva a colocar el grupo de preparación del café limpio.
- Vuelva a encender el aparato.

Si el problema se resuelve, significa que el filtro AquaClean no se había preparado bien. Prepare el filtro AquaClean antes de volver a colocarlo siguiendo los pasos 1 y 2 del capítulo "Activación del filtro de agua AquaClean (5 min)".

Si los pilotos siguen parpadeando, es posible que el aparato se haya sobrecalentado. Apague el aparato, espere 30 minutos y vuelva a encenderlo. Si los pilotos siguen parpadeando, póngase en contacto con el Servicio de Atención al Cliente de su país. Para conocer la información de contacto, consulte el folleto de la garantía internacional.

Tabla de resolución de problemas

Este capítulo resume los problemas más comunes que puede encontrar con la máquina. Los videos de ayuda y una lista completa de preguntas más frecuentes están disponibles en

www.philips.com/coffee-care. Si no puede solucionar el problema, póngase en contacto con un Centro de atención al consumidor en su país. Para los detalles de contacto, consulte el folleto de la garantía.

Problema	Causa	Solución
La bandeja de goteo se llena rápidamente.	Esto es normal. La máquina usa agua para enjuagar el circuito interno y el grupo de café. Cierta cantidad de agua fluye a través del sistema interno directamente a la bandeja de goteo.	Vacíe la bandeja de goteo a diario en cuanto el indicador de "bandeja de goteo llena" rojo sobresalga de la tapa de la bandeja de goteo. Sugerencia: Coloque una taza debajo de la salida para recoger el agua del enjuague que sale.
El piloto "vaciar recipiente de posos de café" sigue encendido.	Ha vaciado el recipiente de posos de café mientras el aparato estaba apagado.	Vacíe siempre el recipiente de posos de café con el aparato encendido. Retire el recipiente de posos de café, espere al menos 5 segundos y luego vuelva a insertarlo.
La máquina solicita que se vacíe el recipiente de posos de café aunque no esté lleno.	El contador de la máquina no se ha puesto a cero la última vez que se ha vaciado el recipiente de posos de café.	Espere siempre aproximadamente 5 segundos cuando vuelva a colocar el recipiente de posos de café. De esta forma, el contador de posos de café se pondrá a cero.

Problema	Causa	Solución
El recipiente de posos de café está demasiado lleno y el piloto "vaciar recipiente de posos de café" no se ilumina.	Ha quitado la bandeja de goteo sin vaciar el recipiente de posos.	Vacíe siempre el recipiente de posos de café con el aparato encendido. Si vacía el recipiente de posos de café con el aparato apagado, el contador de posos de café no se restablecerá.
No puedo quitar el grupo de café.	El grupo de café no está en la posición correcta.	Restablezca la máquina de la siguiente manera: cierre la puerta de mantenimiento y vuelva a colocar el depósito de agua. Apague la máquina y enciéndala de nuevo. Intente sacar el grupo de café de nuevo. Consulte el capítulo "Retirada e inserción del grupo de preparación del café" para obtener instrucciones paso a paso.
No puedo insertar el grupo de café.	El grupo de café no está en la posición correcta.	Restablezca la máquina de la siguiente manera: cierre la puerta de mantenimiento y vuelva a colocar el depósito de agua. Deje el grupo de café afuera. Apague la máquina y desenchúfela. Espere 30 segundos y luego vuelva a enchufar el aparato y enciéndalo. Luego ponga el grupo de café en la posición correcta y reinsértelo en la máquina. Consulte el capítulo "Retirada e inserción del grupo de preparación del café" para obtener instrucciones paso a paso.
El café está demasiado aguado.	El grupo de café está sucio o necesita ser lubricado.	Retire el grupo (ver 'Cómo sacar el grupo de café de la máquina.') de preparación de café, enjuáguelo bajo el grifo y deje que se seque. Luego lubrique los componentes (ver 'Cómo lubricar el grupo de café') móviles.
	La máquina está realizando un procedimiento de ajuste automático. Este procedimiento se inicia automáticamente cuando se utiliza el aparato por primera vez, al cambiar a otro tipo de granos de café o tras un largo periodo sin uso.	Prepare 5 tazas de café al principio para permitir que el aparato complete el proceso de ajuste automático.

Problema	Causa	Solución
El café no es suficiente.	El molino está en una configuración demasiado gruesa.	Ajuste el molino a una configuración más fina (baja). Preparar 2 o 3 bebidas para poder saborear toda la diferencia.
	La temperatura seleccionada es demasiado baja.	Ajuste la temperatura al máximo (ver 'Ajuste de la temperatura del café').
	Una taza fría reduce la temperatura de la bebida.	Precaliente las tazas enjuagándolas con agua caliente.
	Si se añade leche, se reduce la temperatura de la bebida.	Independientemente de si añade leche caliente o fría, añadir leche siempre reduce la temperatura del café. Precaliente las tazas enjuagándolas con agua caliente.
El café no sale o sale lentamente.	El filtro de agua AquaClean no se ha preparado correctamente para su instalación.	Retire el filtro de agua AquaClean e intente preparar un café otra vez. Si funciona, asegúrese de que se ha preparado el filtro de agua AquaClean de forma adecuada antes de colocarlo otra vez. Consulte el capítulo "Filtro de agua AquaClean" para obtener instrucciones paso a paso.
		Tras un largo periodo sin uso, es necesario preparar el filtro de agua AquaClean para volver a usarlo y luego hay que volver a colocarlo. Consulte los pasos del 1 al 3 del capítulo "Activación del filtro de agua AquaClean".
	El filtro de agua AquaClean está obstruido.	Cambie el filtro de agua AquaClean cada 3 meses. Un filtro de más de 3 meses puede obstruirse.
	El molino está en una configuración demasiado fina.	Ajuste el molino a una configuración más gruesa (alta). Tenga en cuenta que esto afectará al sabor del café.
	El grupo de café está sucio.	Quite el grupo de café y enjuáguelo bajo la llave de agua (ver 'Cómo limpiar el grupo de café bajo la llave').
	La salida de café está sucia.	Limpie la boquilla dispensadora de café y sus orificios con un limpiapipas o una aguja.
	El compartimento de café molido previamente está obstruido	Apague el aparato y retire el grupo de preparación del café. Abra la tapa del compartimento de café molido previamente e introduzca en él el mango de la cuchara. Mueva el mango hacia arriba y hacia abajo hasta que caiga el café atorado (Fig. 27).

Problema	Causa	Solución
	El circuito de la máquina está bloqueado por residuos de cal.	Descalcifique el aparato con el descalcificador Philips. Descalcifique el aparato siempre que el piloto de descalcificación empiece a parpadear.
La máquina muele los granos de café, pero el café no sale.	El compartimento de café molido previamente está obstruido.	Apague el aparato y retire el grupo de preparación del café. Abra la tapa del compartimento de café molido previamente e introduzca en él el mango de la cuchara. Mueva el mango hacia arriba y hacia abajo hasta que caiga el café atorado (Fig. 27).
La leche no hace espuma.	Modelos con LatteGo: LatteGo se ha montado de forma incorrecta.	Asegúrese de que el depósito de leche está correctamente montado en el marco de LatteGo (debe hacer un clic).
	Modelos con LatteGo: el depósito de leche o el marco de LatteGo están sucios.	Desmonte LatteGo y enjuague ambas piezas bajo el grifo o lávelas en el lavavajillas (ver 'Limpieza de LatteGo después de cada uso').
	Modelos con el espumador de leche clásico: el espumador de leche está sucio.	Limpie el espumador (ver 'Limpieza del espumador de leche clásico ') de leche a fondo.
	El tipo de leche usado no es el adecuado para producir espuma.	Diferentes tipos de leche resultan en diferentes cantidades y calidades de espuma. Probamos los siguientes tipos de leche los cuales brindaron un buen resultado de espuma de leche: leche de vaca semidesnatada o entera, y leche sin lactosa.
Sale leche de la parte inferior del depósito de leche de LatteGo.	El marco y el depósito de leche no están montados correctamente.	Inserte primero la parte superior del depósito de leche bajo el gancho de la parte superior del marco. Luego encaje la parte inferior del depósito de leche. Oirá un clic cuando se encaje en su lugar.
Parece que la máquina tiene fugas.	La máquina usa agua para enjuagar el circuito interno y el grupo de café. Esta agua fluye a través del sistema interno y directamente hacia la bandeja de goteo. Esto es normal.	Vacíe la bandeja de goteo todos los días o en cuanto el indicador de "bandeja de goteo llena" sobresalga de la tapa de la bandeja de goteo. Sugerencia: Coloque una taza debajo de la boquilla dispensadora para recoger el agua de enjuague y reducir la cantidad de agua en la bandeja de goteo.
	La bandeja de goteo está demasiado llena y se ha inundado lo que hace parecer que la máquina tiene una fuga.	Vacíe la bandeja de goteo todos los días o en cuanto el indicador de "bandeja de goteo llena" sobresalga de la tapa de la bandeja de goteo.

Problema	Causa	Solución
	El depósito de agua no se ha introducido completamente y entra aire en el aparato.	Asegúrese de que el depósito de agua está en la posición correcta: retírelo y vuelva a insertarlo presionándolo todo lo posible.
	El grupo de preparación del café está sucio u obstruido.	Enjuague el grupo de preparación del café.
	La máquina no está colocada en una superficie horizontal.	Coloque el aparato sobre una superficie horizontal para que la bandeja de goteo no rebose y el indicador de "bandeja de goteo llena" funcione correctamente.
	El depósito de agua no se ha introducido completamente y entra aire en el aparato.	Asegúrese de que el depósito de agua está en la posición correcta: retírelo y vuelva a insertarlo presionándolo todo lo posible.
No puedo activar el filtro de agua AquaClean y la máquina solicita que se realice una descalcificación.	El filtro no se ha instalado o sustituido a tiempo después que comenzara el piloto del filtro de agua AquaClean empezara a parpadear. Esto significa que la máquina no está completamente libre de depósitos de cal.	Primero descalcifique el aparato y luego instale el filtro de agua AquaClean.
El nuevo filtro de agua no ajusta bien.	Está intentado instalar un filtro diferente del filtro de agua AquaClean.	La máquina solamente admite el filtro de agua AquaClean.
	La junta de goma del filtro de agua AquaClean no está en su lugar.	Vuelva a colocar la junta de goma en el filtro de agua AquaClean.
El aparato hace mucho ruido.	Es normal que su máquina haga ruido durante el uso.	Si la máquina comienza a hacer diferentes tipos de ruido, limpie el grupo y lubríquelo (ver 'Cómo lubricar el grupo de café').
	El filtro de agua AquaClean no se ha preparado correctamente y ahora entra aire en la máquina.	Retire el filtro de agua AquaClean del depósito de agua y prepárelo correctamente para su uso antes de volver a colocarlo. Consulte el capítulo "Filtro de agua AquaClean" para obtener instrucciones paso a paso.
	El depósito de agua no se ha introducido completamente y entra aire en el aparato.	Asegúrese de que el depósito de agua está en la posición correcta: retírelo y vuelva a insertarlo presionándolo todo lo posible.

Especificaciones técnicas

El fabricante se reserva el derecho a mejorar las especificaciones técnicas del producto. Todas las cantidades predefinidas son aproximadas.

Description	Value
Dimensiones (ancho x alto x largo)	246 x 372 x 433 mm (9.6 x 14.6 x 17 in)
Peso	7 - 7.5 kg (15.4 - 16.5 lbs)
Longitud del cable de alimentación	1000 mm (39.4 in)
Tanque de agua	1.8 litros (60.9 oz), desmontable
Capacidad de la tolva de granos de café	275 g (9.7 oz)
Capacidad del recipiente para posos de café	12 discos
Capacidad de LatteGo (depósito de leche)	250 ml (8.5 oz)
Altura de la boquilla ajustable	85-145 mm (3.4 - 5.7 in)
Tensión nominal - Potencia nominal - Fuente de alimentación	Consulte la etiqueta de datos del interior de la puerta de mantenimiento (Fig. A11)

Table des matières

Vue d'ensemble de la machine (fig. A)	45
Panneau de commande (fig. B)	45
Introduction	46
Avant la première utilisation	47
Infusion de boissons	48
Réglage des paramètres de la machine	51
Retrait et insertion du groupe de percolation	53
Nettoyage et entretien	53
Filtre à eau AquaClean	55
Réglage de la dureté de l'eau	57
Procédure de détartrage (30 min.)	57
Commande d'accessoires	59
Résolution des problèmes	59
Caractéristiques techniques	65

Vue d'ensemble de la machine (fig. A)

A1	Panneau de commande	A10	Porte d'accès
A2	Porte-tasse	A11	Étiquette de données et numéro de modèle
A3	Compartiment à café prémoulu	A12	Réservoir d'eau
A4	Couvercle du compartiment à grains	A13	Buse de distribution d'eau chaude
A5	Buse de distribution du café réglable	A14	Bac à marc de café
A6	Fiche d'alimentation	A15	Panneau avant du récipient à marc de café
A7	Bouton de réglage de la mouture	A16	Grille du plateau égouttoir
A8	Réservoir à grains de café	A17	Plateau égouttoir
A9	Chambre de percolation	A18	Indicateur « Plateau égouttoir plein »

Accessoires

A19	Tube de graisse	A22	Bande de test de la dureté de l'eau
A20	Filtre à eau AquaClean	A23	Mousseur à lait classique (certains modèles uniquement)
A21	Cuillère à mesurer	A24	LatteGo (récipient à lait) (certains modèles uniquement)

Panneau de commande (fig. B)

Reportez-vous à la figure B pour avoir une vue d'ensemble des boutons et des icônes. Leur description se trouve ci-dessous.

46 Français (Canada)

i Certains boutons et certaines icônes sont disponibles sur certains modèles seulement.

B1	Bouton de veille	B7	Icônes d'avertissement
B2	Icônes des boissons*	B8	Voyant de démarrage
B3	Icône d'intensité de l'arôme et du café prémoulu	B9	Bouton de marche/arrêt ►■
B4	Icône de quantité de boisson	B10	Icône de nettoyage anti-calcaire
B5	Icône de quantité de lait (certains modèles uniquement)	B11	Icône AquaClean
B6	Icône de température du café (certains modèles uniquement)		

* Icônes des boissons : espresso, espresso lungo, café, américain, cappuccino, latte macchiato, eau chaude, vapeur (certains modèles uniquement).

Introduction

Toutes nos félicitations pour votre achat d'une machine à café entièrement automatique Philips! Pour profiter pleinement du soutien offert par Philips, veuillez enregistrer votre produit à l'adresse www.philips.com/welcome.

Lisez attentivement le livret de sécurité distinct avant d'utiliser la machine pour la première fois et conservez-le pour référence ultérieure.

Pour vous initier à une utilisation optimale de votre machine, Philips vous offre divers outils d'assistance. Contenu de la boîte :

- 1 Manuel d'utilisation contenant des instructions illustrées et des informations détaillées sur le nettoyage et l'entretien.

i Il existe plusieurs versions de cette machine à espresso, qui présentent toutes des fonctions différentes. À chaque version correspond un numéro de modèle. Vous trouverez le numéro de modèle sur l'étiquette de données située à l'intérieur de la porte d'accès (voir fig. A11).

- 2 Livret de sécurité distinct contenant des consignes de sécurité pour l'utilisation de la machine.
- 3 Pour obtenir de l'aide en ligne (questions fréquemment posées, vidéos, etc.), scannez le code QR sur la couverture du livret ou consultez le site www.philips.com/coffee-care.

i Cette machine a été soumise à un essai avec du café. Même si elle a été soigneusement nettoyée, des résidus de café peuvent s'y trouver. Nous garantissons cependant que la machine est tout à fait neuve.

La machine ajuste automatiquement la quantité de café moulu utilisée pour préparer le meilleur café. Vous devez d'abord infuser cinq tasses de café pour permettre à la machine de terminer son autoréglage.

Veillez à rincer le LatteGo (récipient à lait) ou le mouseeur à lait classique avant la première utilisation.

Avant la première utilisation

1. Rinçage de la machine

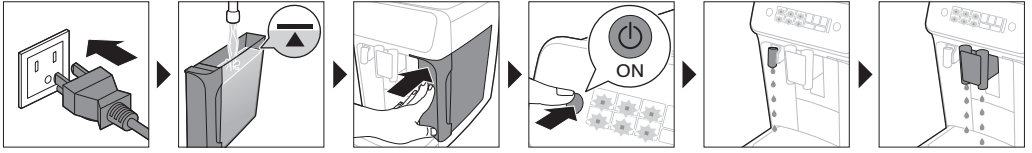

2. Activation du filtre à eau AquaClean (5 min.)

Pour obtenir de plus amples informations, consultez la section « Filtre à eau AquaClean ».

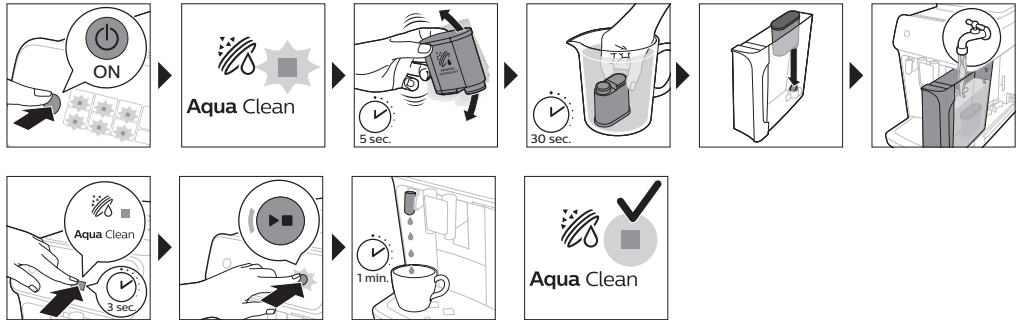

3. Réglage de la dureté de l'eau

Pour obtenir de plus amples informations, consultez la section « Réglage de la dureté de l'eau ».

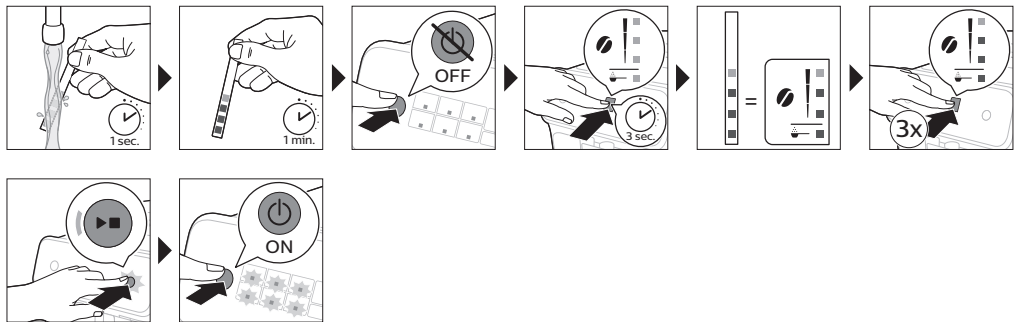

4. Assemblage du LatteGo (certains modèles uniquement)



5. Assemblage du mousser à lait classique (certains modèles uniquement)

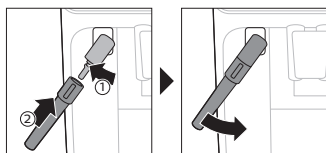

Infusion de boissons

Étapes générales

- 1 Mettez de l'eau du robinet dans le réservoir d'eau et mettez des grains de café dans le compartiment à grains de café.
- 2 Appuyez sur le bouton de veille pour allumer la machine.
 - La machine commence à chauffer et effectue le cycle de rinçage automatique. Lorsque la machine chauffe, les voyants des icônes de boissons s'allument puis s'éteignent lentement un à un.
 - La machine est prête à être utilisée lorsque toutes les icônes de boissons demeurent allumées.
- 3 Mettez une tasse sous la buse de distribution de café. Faites coulisser la buse de distribution de café vers le haut ou vers le bas pour adapter sa hauteur au format de la tasse ou du verre utilisé (fig. 1).

Personnalisation des boissons

Cette machine vous permet d'ajuster les réglages de préparation d'une boisson selon vos préférences. Après avoir sélectionné une boisson, vous pouvez :

- 1 Ajustez l'intensité de l'arôme en appuyant sur l'icône d'intensité de l'arôme (fig. 2). Il y a trois niveaux d'intensité, du niveau le plus doux au niveau le plus corsé.
- 2 Ajustez la quantité de boisson en appuyant sur l'icône de quantité de boisson (fig. 3) ou de lait (certains modèles seulement). Il y a trois choix de quantité : petite, moyenne et grande.

i Vous pouvez aussi ajuster la température du café selon vos préférences (voir 'Réglage de la température du café').

Préparation d'un café à partir de grains

- 1 Pour préparer un café, appuyez sur l'icône de la boisson de votre choix.
 - Les voyants d'intensité de l'arôme et de quantité s'allument selon les réglages précédents.
 - Vous pouvez maintenant ajuster les réglages de préparation de la boisson selon vos préférences (voir 'Personnalisation des boissons').
- 2 Appuyez sur le bouton de marche/arrêt ►■.
 - Le voyant de l'icône de boisson clignote pendant la distribution de la boisson.

i Certains modèles uniquement : Un américain est un espresso auquel est ajoutée de l'eau. Pour préparer un américain, la machine verse d'abord un espresso, puis de l'eau.

- 3 Pour arrêter la distribution du café avant que la machine ait terminé, appuyez de nouveau sur le bouton de marche/arrêt ►■.

i Pour préparer deux cafés à la fois, appuyez deux fois sur l'icône de boisson. Le voyant 2x s'allume.

Préparation des boissons à base de lait avec le LatteGo (récipient à lait)

⚠ Le LatteGo comporte un récipient à lait, un cadre et un couvercle. Pour éviter les fuites, assurez-vous que le cadre et le récipient à lait sont correctement assemblés avant de remplir le récipient à lait.

1 Pour assembler le LatteGo, insérez d'abord la partie supérieure du récipient à lait sous le crochet situé en haut du cadre (fig. 4). Puis, appuyez sur la partie inférieure du récipient à lait pour le mettre en place. Vous entendez alors un clic (fig. 5).

Remarque : assurez-vous que le récipient à lait et le cadre sont propres avant de les assembler.

2 Inclinez légèrement le LatteGo et placez-le sous la buse de distribution d'eau chaude (fig. 6). Puis, appuyez sur le LatteGo pour le mettre en place (fig. 7).

3 Remplissez le LatteGo de lait jusqu'au niveau indiqué sur le récipient à lait selon la boisson que vous souhaitez préparer (fig. 8). Ne remplissez pas le récipient à lait au-delà de l'indication maximum.

i Si vous avez personnalisé la quantité de lait, vous devrez peut-être utiliser plus ou moins de lait que la quantité indiquée sur le LatteGo pour la boisson que vous préparez.

☞ Pour un résultat optimal, utilisez toujours du lait sortant directement du réfrigérateur.

4 Placez une tasse sur le plateau égouttoir.

5 Appuyez sur l'icône de la boisson à base de lait de votre choix.

- Vous pouvez maintenant ajuster les réglages de préparation de la boisson selon vos préférences (voir 'Personnalisation des boissons').

6 Appuyez sur le bouton de marche/arrêt ►■.

- Le voyant de l'icône de boisson clignote pendant la distribution de la boisson. Pour préparer un cappuccino ou un latte macchiato, la machine verse d'abord le lait, puis le café. Pour préparer un café latte, la machine verse d'abord le café, puis le lait.

- Pour arrêter la distribution de lait avant que la machine ait versé la quantité prédéfinie, appuyez sur le bouton de marche/arrêt ►■.

7 Pour arrêter la distribution complète de la boisson (lait et café) avant que la machine ait terminé, appuyez de manière prolongée sur le bouton de marche/arrêt ►■.

Production de mousse de lait avec le mousser à lait classique

☞ Pour un résultat optimal, utilisez toujours du lait sortant directement du réfrigérateur.

1 Tournez le manche en silicone noir de la machine vers la gauche et glissez le mousser à lait sur le manche (fig. 9).

2 Remplissez un pot à lait avec environ 100 ml de lait pour un cappuccino et 150 ml de lait pour un latte macchiato.

3 Plongez le mousser à lait d'environ 1 cm dans le lait.

4 Appuyez sur l'icône de vapeur (fig. 10).

- Le voyant de l'icône de vapeur s'allume et le voyant de démarrage commence à clignoter.

5 Appuyez sur le bouton de marche/d'arrêt ►■ pour faire mousser le lait (fig. 11).

- La machine commence à chauffer et la vapeur est soufflée dans le lait qui mousse.

50 Français (Canada)

6 Lorsque le pot à lait contient la quantité de mousse de lait souhaitée, appuyez de nouveau sur le bouton de marche/arrêt ►■ pour arrêter de faire mousser le lait.

i Ne faites jamais mousser le lait pendant plus de 90 secondes. Le mousser s'arrête automatiquement au bout de 90 secondes.

i Il n'est pas nécessaire de déplacer le pot à lait pendant la production de mousse pour obtenir la meilleure mousse.

Infuser du café avec du café prémoulu

Vous pouvez utiliser un café prémoulu plutôt qu'un café en grains, par exemple si vous préférez une autre variété de café ou du décaféiné.

- 1 Appuyez sur le bouton de marche/arrêt pour allumer la machine et attendez jusqu'à ce qu'elle soit prête à l'emploi.
- 2 Ouvrez le couvercle du compartiment à café prémoulu et versez une mesure rase de café prémoulu dans le compartiment (fig. 12). Puis fermez le couvercle.
- 3 Mettez une tasse sous le bec verseur de café.
- 4 Sélectionnez une boisson simple.
- 5 Appuyez sur l'icône d'intensité de l'arôme pendant trois secondes (fig. 13).
 - Le voyant de l'icône de café prémoulu s'allume et le voyant de démarrage commence à clignoter.
- 6 Appuyez sur le bouton de marche/arrêt ►■.
- 7 Pour arrêter la distribution du café avant que la machine ait terminé, appuyez de nouveau sur le bouton de marche/arrêt ►■.

i Vous pouvez infuser seulement un café à la fois avec le café prémoulu.

i Il n'y a pas de réglage d'intensité de l'arôme prédéfini pour le café prémoulu. Chaque fois que vous utilisez du café prémoulu, vous devez appuyer sur l'icône d'intensité de l'arôme pendant trois secondes.

i Vous ne pouvez pas sélectionner une autre intensité de l'arôme lorsque vous utilisez du café prémoulu.

Distribution d'eau chaude

- 1 Le cas échéant, retirez le LatteGo ou le mousser à lait.
- 2 Appuyez sur l'icône d'eau chaude (fig. 14).
 - Les voyants de quantité de boisson s'allument selon le réglage d'eau chaude pour la dernière boisson préparée.
- 3 Ajustez la quantité d'eau chaude selon vos préférences en appuyant sur l'icône de quantité de boisson (fig. 3).
- 4 Appuyez sur le bouton de marche/arrêt ►■.
 - Le voyant de l'icône d'eau chaude clignote et la buse de distribution d'eau chaude verse de l'eau chaude (fig. 15).
- 5 Pour arrêter la distribution d'eau chaude avant que la machine ait terminé, appuyez de nouveau sur le bouton de marche/arrêt ►■.

Réglage des paramètres de la machine

Réglage du délai de mise en veille

- 1 Appuyez sur le bouton marche/arrêt pour éteindre la machine.
- 2 Lorsque la machine est éteinte : appuyez de manière prolongée sur l'icône (fig. 16) de nettoyage anti-calcaire jusqu'à ce que les voyants de l'icône de nettoyage anti-calcaire et d'intensité de l'arôme s'allument (fig. 17).
- 3 Appuyez sur l'icône d'intensité de l'arôme pour sélectionner le délai de mise en veille souhaité : 15, 30, 60 ou 180 minutes. Un, deux, trois ou quatre voyants de l'icône d'intensité de l'arôme s'allument respectivement.
- 4 Une fois le réglage du délai de mise en veille terminé, appuyez sur le bouton de marche/arrêt. La machine s'éteint.
- 5 Appuyez sur le bouton de marche/arrêt pour rallumer la machine.

Programmation du réglage par défaut de quantité maximum des boissons

La machine propose trois réglages de quantité par défaut pour chaque boisson : petite, moyenne et grande. Il est uniquement possible d'ajuster la quantité maximum. Vous pouvez enregistrer la nouvelle quantité dès que le voyant de démarrage commence à clignoter.

i Lorsque vous préparez une boisson à base de lait, assemblez le LatteGo et versez-y du lait avant de commencer la programmation de quantité de lait.

- 1 Pour régler la quantité maximum, appuyez sur l'icône de la boisson que vous souhaitez préparer pendant trois secondes.
 - Le voyant supérieur de l'icône de quantité de boisson, le voyant supérieur de l'icône de quantité de lait (certains modèles seulement) et le bouton de marche/arrêt ►■ commencent à clignoter, ce qui signifie que la machine est en mode de programmation.
- 2 Appuyez sur le bouton de marche/arrêt ►■. La machine commence l'infusion de la boisson sélectionnée.
 - Tout d'abord, le voyant de démarrage s'allume de manière continue. Il commence à clignoter lorsque la machine est prête à enregistrer la nouvelle quantité.
- 3 Appuyez de nouveau sur le bouton de marche/arrêt ►■ lorsque la tasse contient la quantité de café ou de lait souhaitée.
 - Lorsque vous préparez un cappuccino ou un latte macchiato, la machine verse d'abord le lait. Appuyez de nouveau sur le bouton de marche/arrêt ►■ lorsque la tasse contient la quantité de lait souhaitée. La machine commence automatiquement à verser le café. Appuyez de nouveau sur le bouton de marche/arrêt ►■ lorsque la tasse contient la quantité souhaitée.

Une fois que vous avez programmé la nouvelle quantité maximum pour une boisson, la machine verse cette quantité chaque fois que vous sélectionnez la quantité maximum pour cette boisson.

i Il est uniquement possible d'ajuster la quantité maximum par défaut.

i Pour rétablir les réglages de quantité par défaut, reportez-vous à la section « Rétablissement des réglages par défaut ».

Réglage de la température du café

Machines sans icône de température

- 1 Appuyez sur le bouton de veille pour **éteindre** la machine.
- 2 Lorsque la machine est éteinte : appuyez de manière prolongée sur l'icône de quantité de café jusqu'à ce que l'icône s'allume (fig. 18).
- 3 Appuyez sur l'icône de quantité pour sélectionner la température souhaitée : normale, élevée, maximum.
 - Un, deux ou trois voyants s'allument respectivement, selon la température choisie.
- 4 Une fois la température du café réglée, appuyez sur le bouton de marche/arrêt ►■.
- 5 Appuyez sur le bouton de veille pour rallumer la machine.

i Si vous n'éteignez pas vous-même la machine, celle-ci s'arrêtera automatiquement au bout d'un certain temps.

Machines avec l'icône de température (modèle EP3221 uniquement)

- 1 Appuyez plusieurs fois sur l'icône de température du café pour sélectionner la température souhaitée.

Rétablissement des réglages par défaut

Vous pouvez rétablir à tout moment les réglages par défaut de la machine.

i Le rétablissement des réglages par défaut est possible seulement lorsque la machine est éteinte.

- 1 Appuyez sur le bouton de veille pour éteindre la machine.
- 2 Appuyez sur le bouton de l'icône d'espresso pendant trois secondes.
 - Les voyants centraux des icônes de boissons s'allument. Le voyant du bouton de marche/arrêt commence à clignoter, ce qui signifie que les réglages peuvent être rétablis.
- 3 Appuyez sur le bouton de marche/arrêt ►■ pour confirmer que vous souhaitez rétablir les réglages.
- 4 Appuyez sur le bouton de veille pour rallumer la machine.

Réglage des paramètres du moulin

Vous pouvez modifier l'intensité du café en utilisant le bouton de réglage de la mouture à l'intérieur du réservoir à café en grains. Plus le réglage de la mouture est bas, plus la mouture est fine et plus le café est fort. Vous pouvez choisir parmi 12 différents réglages de mouture.

L'appareil a été configuré de manière à extraire une saveur optimale de vos grains de café. Nous vous conseillons donc de ne pas modifier les réglages du moulin avant d'avoir préparé 100 à 150 tasses (environ un mois d'utilisation).

i Vous ne pouvez régler la mouture que lorsque la machine est en train de moulin des grains de café. Vous devez infuser deux ou trois tasses avant de pouvoir goûter la différence complète.

⚠ Ne déplacez pas le bouton de réglage de la mouture de plus d'une encoche à la fois afin d'éviter d'endommager le moulin.

- 1 Mettez une tasse sous le bec verseur de café.
- 2 Ouvrez le couvercle du compartiment à grains de café.
- 3 Appuyez sur l'icône d'espresso, puis sur le bouton de marche/arrêt ►■.
- 4 Lorsque le moulin à café se met en marche, appuyez sur le bouton de réglage de la mouture et tournez-le vers la gauche ou vers la droite. (fig. 19)

Retrait et insertion du groupe de percolation

Consultez le site www.philips.com/coffee-care pour obtenir des instructions vidéo détaillées sur le retrait, l'insertion et le nettoyage du groupe de percolation.

Retrait du groupe de percolation de la machine

- 1 Éteignez la machine.
- 2 Retirez le réservoir d'eau et ouvrez la porte d'accès (fig. 20).
- 3 Appuyez sur la manette (fig. 21) PUSH et tirez sur la poignée du groupe de percolation pour le retirer de la machine (fig. 22).

Réinsertion du groupe de percolation

A Avant de glisser le groupe de percolation dans la machine, assurez-vous qu'il est correctement placé.

- 1 Vérifiez que le groupe de percolation est bien positionné. La flèche située sur le cylindre jaune sur le côté du groupe de percolation doit être alignée sur la flèche noire et le N (fig. 23).
 - Si ce n'est pas le cas, poussez le levier vers le bas jusqu'à ce qu'il touche la base du groupe de percolation (fig. 24).
- 2 Remplacez le groupe de percolation dans la machine en le faisant glisser le long des rainures latérales (fig. 25) de guidage jusqu'à ce qu'il soit enclenché (fig. 26). N'appuyez pas sur le bouton PUSH.
- 3 Fermez la porte d'accès et remettez en place le réservoir d'eau.

Nettoyage et entretien

Un nettoyage et un entretien réguliers optimisent le fonctionnement de votre machine, préservent le goût du café pendant longtemps et assurent un débit du café stable.

Consultez le tableau ci-dessous pour savoir à quel moment et de quelle façon vous devez nettoyer toutes les pièces amovibles de la machine. Vous trouverez des informations plus détaillées et des instructions vidéo sur le site www.philips.com/coffee-care. Reportez-vous à la figure D pour savoir quelles pièces peuvent être lavées au lave-vaisselle.

Pièces amovibles	Quand nettoyer	Comment nettoyer
Groupe de percolation	Une fois par semaine	Retirez le groupe de percolation de la machine (voir 'Retrait et insertion du groupe de percolation'). Rincez-le sous le robinet (voir 'Nettoyage du groupe de percolation sous le robinet').
Mousseur à lait classique	Après chaque utilisation	Tout d'abord, versez de l'eau chaude avec le mousser à lait pour le rincer. Puis, retirez le mousser à lait de la machine et démontez-le. Nettoyez toutes les pièces sous le robinet ou passez-les au lave-vaisselle.

Pièces amovibles	Quand nettoyer	Comment nettoyer
Compartiment à café prémoulu	Vérifiez le compartiment à café prémoulu toutes les semaines pour vous assurer qu'il n'est pas obstrué.	Débranchez la machine et retirez le groupe de percolation. Ouvrez le couvercle du compartiment à café prémoulu et insérez-y le manche d'une cuillère. Agitez le manche de haut en bas pour faire tomber (fig. 27) le café moulu qui cause l'obstruction. Visitez le site www.philips.com/coffee-care pour obtenir des instructions vidéo détaillées.
Récipient à marc de café	Videz le récipient à marc de café lorsque la machine le demande. Nettoyez-le chaque semaine.	Retirez le bac à marc de café pendant que la machine est allumée. Nettoyez-le sous le robinet avec un peu de liquide vaisselle ou passez-le au lave-vaisselle. Le panneau avant du récipient à marc de café ne peut pas être nettoyé au lave-vaisselle.
Plateau égouttoir	Videz le plateau égouttoir tous les jours ou dès que le voyant rouge « Plateau égouttoir plein » s'allume à travers le couvercle du plateau égouttoir (fig. 28). Nettoyez le plateau égouttoir chaque semaine.	Retirez le plateau égouttoir (fig. 29) et nettoyez-le sous le robinet avec un peu de liquide vaisselle. Vous pouvez aussi nettoyer le plateau égouttoir au lave-vaisselle. Le panneau avant du récipient à marc de café (fig. A15) ne peut pas être nettoyé au lave-vaisselle.
LatteGo	Après chaque utilisation	Rincez le LatteGo sous le robinet ou passez-le au lave-vaisselle.
Lubrification du groupe de percolation	Tous les deux mois	Consultez le tableau de lubrification et utilisez de la graisse Philips pour lubrifier le groupe percolateur (voir 'Lubrification du groupe de percolation').
Réservoir d'eau	Une fois par semaine	Rincez le réservoir d'eau sous le robinet.

Nettoyage du groupe de percolation

Un nettoyage régulier du groupe de percolation empêche l'obstruction des circuits internes par des résidus de café. Visitez le site www.philips.com/coffee-care pour visionner des vidéos d'aide qui vous montrent comment retirer, insérer et nettoyer le groupe de percolation.

Nettoyage du groupe de percolation sous le robinet

- 1 Retirez le groupe de distribution (voir 'Retrait et insertion du groupe de percolation').
- 2 Rincez soigneusement le groupe de percolation à l'eau. Nettoyez soigneusement le filtre (fig. 30) supérieur du groupe de percolation.
- 3 Laissez le groupe de percolation sécher à l'air libre avant de le remettre en place. Évitez d'utiliser un chiffon pour sécher le groupe de percolation afin d'empêcher que des fibres ne s'accumulent dans le dispositif.

Lubrification du groupe de percolation

Lubrifiez le groupe de percolation tous les deux mois environ afin que ses pièces mobiles puissent continuer à bouger correctement.

- 1 Appliquez une fine couche de graisse sur le piston (pièce grise) du groupe de percolation (fig. 31).
- 2 Appliquez une fine couche de graisse autour de l'axe (pièce grise) dans le fond du groupe de percolation (fig. 32).
- 3 Appliquez une fine couche de graisse sur les rails des deux côtés (fig. 33).

Nettoyage du LatteGo (récipient à lait)

Nettoyage du LatteGo après chaque utilisation

- 1 Retirez le LatteGo de la machine (fig. 34).
- 2 Videz le lait restant.
- 3 Appuyez sur le bouton de déverrouillage et retirez le récipient à lait du cadre du LatteGo (fig. 35).
- 4 Nettoyez toutes les pièces au lave-vaisselle ou sous le robinet avec de l'eau tiède et du liquide vaisselle.

Nettoyage du mouseur à lait classique

Nettoyage du mouseur à lait classique après chaque utilisation

Nettoyez le mouseur à lait après chaque utilisation pour des raisons d'hygiène et pour empêcher l'accumulation de résidus de lait.

- 1 Placez une tasse sous le mouseur à lait.
- 2 Appuyez sur l'icône de vapeur, puis sur le bouton de marche/arrêt ►■ pour commencer la distribution de vapeur et retirer le lait resté dans le mouseur à lait.
- 3 Pour arrêter la distribution de vapeur au bout de quelques secondes, appuyez de nouveau sur le bouton de marche/arrêt ►■.
- 4 Nettoyez le mouseur à lait à l'aide d'un chiffon humide.

Nettoyage quotidien du mouseur à lait classique

- 1 Laissez le mouseur à lait refroidir complètement.
- 2 Inclinez le mouseur à lait vers la gauche (fig. 36) et retirez la pièce en métal et la pièce en silicone (fig. 37).
- 3 Démontez les deux pièces (fig. 38) et rincez-les à l'eau ou au lave-vaisselle. Vérifiez que le petit trou du tube en métal est bien propre et qu'il n'est pas bouché par des résidus de lait.
- 4 Réassemblez les deux pièces du mouseur à lait et replacez le mouseur à lait sur la machine.

Filtre à eau AquaClean

Vous pouvez placer le filtre à eau AquaClean dans le réservoir d'eau pour préserver le goût de votre café. Le filtre à eau permet aussi de réduire le besoin de détartrage en limitant l'accumulation de calcaire dans votre machine.

Icône et voyant AquaClean

Votre machine comporte un voyant (fig. 39) qui indique l'état du filtre à eau AquaClean. Reportez-vous au tableau ci-dessous pour savoir quelles mesures prendre lorsque le voyant s'allume ou clignote.



Quand vous utilisez la machine pour la première fois, le voyant du filtre AquaClean commence à clignoter en orange. Cela signifie que vous pouvez commencer à utiliser le filtre à eau AquaClean. Si vous n'activez pas de filtre à eau AquaClean, le voyant s'éteint automatiquement au bout d'un certain temps.



Une fois que vous avez installé et activé un filtre en appuyant sur l'icône AquaClean, le voyant du filtre AquaClean devient bleu pour confirmer que le filtre à eau est actif.



Lorsque le filtre est saturé, le voyant du filtre AquaClean commence à clignoter en orange pour vous rappeler de remplacer le filtre.



Lorsque le voyant du filtre AquaClean orange s'éteint, vous devez effectuer un détartrage de la machine avant d'activer un filtre AquaClean.

Activation du filtre à eau AquaClean (5 min.)

i La machine ne détecte pas automatiquement qu'un filtre a été placé dans le réservoir d'eau. Par conséquent, vous devez activer chaque nouveau filtre à eau AquaClean que vous installez en appuyant sur l'icône AquaClean.

Lorsque le voyant orange du filtre AquaClean s'éteint, vous devez effectuer un détartrage de la machine avant d'activer un filtre à eau AquaClean.

i Votre machine doit être complètement exempte de dépôts de calcaire avant que vous ne commenciez à utiliser le filtre à eau AquaClean.

Avant d'activer le filtre à eau AquaClean, vous devez le plonger dans l'eau de la manière décrite ci-dessous. Si vous ne le faites pas, de l'air pourrait entrer dans la machine à la place de l'eau, ce qui produirait beaucoup de bruit et empêcherait la préparation du café.

- 1 Assurez-vous que la machine est allumée.
- 2 Secouez le filtre pendant environ cinq secondes (fig. 40).
- 3 Immergez le filtre à l'envers dans un pichet d'eau froide et agitez-le (fig. 41).
- 4 Le filtre est maintenant prêt à l'emploi et vous pouvez l'insérer dans le réservoir d'eau.
- 5 Insérez le filtre à la verticale sur le branchement du filtre dans le réservoir d'eau. Poussez le filtre le plus bas possible (fig. 42).
- 6 Remplissez le réservoir d'eau fraîche et remettez-le dans la machine.
- 7 Le cas échéant, retirez le LatteGo.
- 8 Placez un bol sous la buse de distribution d'eau chaude/le mousser à lait.
- 9 Appuyez sur l'icône AquaClean pendant trois secondes (fig. 43). Le voyant de démarrage se met à clignoter.
- 10 Appuyez sur le bouton de marche/arrêt ►■ pour démarrer le processus d'activation.
- 11 La buse de distribution d'eau chaude/le mousser à lait verse de l'eau chaude (3 min.).
- 12 À la fin du processus d'activation, le voyant bleu du filtre AquaClean s'allume, ce qui signifie que le filtre à eau AquaClean a été activé correctement.

Remplacement du filtre à eau AquaClean (5 min.)

Après avoir filtré 95 litres d'eau, le filtre cesse de fonctionner. Le voyant du filtre AquaClean devient orange et se met à clignoter pour vous rappeler de remplacer le filtre. Tant qu'il continue à clignoter, vous pouvez remplacer le filtre sans détartrer la machine. Si vous ne remplacez pas le filtre AquaClean, le voyant orange finit par s'éteindre. Dans ce cas, vous pouvez toujours remplacer le filtre, mais vous devez d'abord détartrer la machine.

Lorsque le voyant orange du filtre AquaClean clignote :

- 1 Retirez l'ancien filtre à eau AquaClean.

- 2 Installez un nouveau filtre et activez-le en suivant les instructions de la section « Activation du filtre à eau AquaClean (5 min.) ».

i Remplacez le filtre à eau AquaClean au moins tous les trois mois, même si la machine n'indique pas encore que c'est nécessaire.

Réglage de la dureté de l'eau

i Pour obtenir un résultat optimal et prolonger la durée de vie de la machine, nous vous conseillons de régler votre machine selon la dureté de l'eau dans votre région. Cela réduit également le besoin de détartrer la machine. Le réglage par défaut de la dureté de l'eau est 4 : eau dure.

Utilisez la bandelette de test de dureté de l'eau fournie dans l'emballage pour déterminer la dureté de l'eau dans votre région :

- 1 Immergez la bande de mesure de la dureté de l'eau dans l'eau du robinet pendant une seconde (fig. 44).
- 2 Attendez une minute. Le nombre de carrés rouges sur la bandelette de test indique la dureté de l'eau (fig. 45).

Régalez la machine selon la dureté de l'eau mesurée :

- 1 Appuyez sur le bouton de marche/arrêt pour **éteindre** la machine.
- 2 Une fois la machine éteinte, appuyez de manière prolongée sur l'icône d'intensité de l'arôme jusqu'à ce que tous les voyants de l'icône s'allument (fig. 2).
- 3 Appuyez sur l'icône d'intensité de l'arôme une, deux, trois ou quatre fois. Le nombre de voyants allumés doit être identique au nombre de carrés rouges sur la bandelette de test (fig. 46). Si aucun carré rouge n'apparaît sur la bandelette (tous les carrés sont verts), sélectionnez un voyant.
- 4 Une fois que vous avez correctement réglé la dureté de l'eau sur la machine, appuyez sur le bouton de marche/arrêt ►■.
- 5 Appuyez sur le bouton de marche/arrêt pour allumer la machine.

i La fonction d'intensité de l'arôme est utilisée pour régler la dureté de l'eau sur la machine une fois seulement. Cela ne modifiera pas l'intensité de l'arôme des boissons que vous préparerez ensuite.

Procédure de détartrage (30 min.)

Veillez utiliser uniquement le détartrant Philips. Vous ne devriez en aucun cas utiliser un détartrant à base d'acide sulfurique, d'acide chlorhydrique, d'acide sulfamique ou acétique (vinaigre) puisque cela pourrait endommager le circuit d'eau de votre machine et l'empêcher de dissoudre correctement le calcaire. Le fait de ne pas utiliser le détartrant Philips entraîne l'annulation de votre garantie. Le fait d'omettre de détartrer l'appareil entraîne également l'annulation de votre garantie. Vous pouvez vous procurer la solution de détartrage Philips dans la boutique en ligne www.philips.com/coffee-care.

Le voyant de nettoyage anti-calcaire se met à clignoter lentement lorsque la machine nécessite un détartrage.

- 1 Assurez-vous que la machine est allumée.
- 2 Le cas échéant, retirez le LatteGo ou le mousseur à lait.
- 3 Retirez le plateau égouttoir et le récipient à marc de café, videz-les et replacez-les dans la machine.
- 4 Retirez le réservoir d'eau et videz-le. Retirez ensuite le filtre à eau AquaClean.

58 Français (Canada)

- 5 Versez le contenu d'une bouteille complète de détartrant Philips dans le réservoir d'eau et ajoutez de l'eau jusqu'à l'indication de nettoyage anti-calcaire (fig. 47). Puis remplacez le réservoir d'eau dans la machine.
- 6 Placez un grand récipient (1,5 litre) sous la buse de distribution du café et sous la buse de distribution d'eau.
- 7 Appuyez sur l'icône de nettoyage anti-calcaire pendant trois secondes, puis sur le bouton de marche/arrêt ►■.
- 8 La première phase de la procédure de détartrage commence. La procédure de détartrage dure environ 30 minutes et consiste en un cycle de détartrage et un cycle de rinçage. Le voyant de nettoyage anti-calcaire clignote pendant le cycle de détartrage pour indiquer que le cycle est en cours.
- 9 Laissez la machine verser la solution de détartrage jusqu'à ce que l'affichage vous rappelle que le réservoir d'eau est vide.
- 10 Videz le réservoir d'eau, rincez-le et remplissez-le d'eau fraîche jusqu'à l'indication de nettoyage anti-calcaire.
- 11 Videz le récipient et remplacez-le sous la buse de distribution du café et la buse de distribution d'eau. Appuyez de nouveau sur le bouton de marche/arrêt ►■.
- 12 La deuxième phase du cycle de détartrage, c'est-à-dire le rinçage, commence et dure trois minutes. Durant cette phase, les voyants du panneau de commande s'allument puis s'éteignent pour indiquer que la phase de rinçage est en cours.
- 13 Patientez jusqu'à ce que la machine arrête de verser l'eau. Le détartrage est terminé lorsque la machine cesse de verser l'eau.
- 14 La machine recommence alors à chauffer. La machine est de nouveau prête à l'emploi lorsque les icônes de boissons s'allument de manière continue.
- 15 Installez et activez un nouveau filtre à eau AquaClean dans le réservoir d'eau (voir 'Activation du filtre à eau AquaClean (5 min.)').
 - Lorsque le détartrage est terminé, le voyant du filtre AquaClean commence à clignoter pour vous rappeler d'installer un nouveau filtre à eau AquaClean.

 Suggestion : L'utilisation du filtre AquaClean réduit le besoin de détartrage!

Que faire si la procédure de détartrage est interrompue

Vous pouvez interrompre la procédure de détartrage en appuyant sur le bouton de veille du panneau de commande. Si la procédure de détartrage est interrompue avant qu'elle ne soit terminée, procédez comme suit :

- 1 Videz le réservoir d'eau et rincez-le soigneusement.
- 2 Remplissez le réservoir d'eau fraîche jusqu'à l'indication de nettoyage anti-calcaire et rallumez la machine. La machine chauffe et effectue un cycle de rinçage automatique.
- 3 Avant de préparer une boisson, effectuez un cycle de rinçage manuel. Pour effectuer un cycle de rinçage manuel, faites d'abord couler la moitié d'un réservoir d'eau chaude en appuyant plusieurs fois sur l'icône d'eau chaude (fig. 14), puis préparez deux tasses de café prémoulu sans ajouter de café moulu.

 Si la procédure de détartrage n'est pas allée jusqu'au bout, la machine nécessitera une nouvelle procédure de détartrage dès que possible.

Commande d'accessoires

Pour nettoyer et détartrer la machine, utilisez uniquement les produits d'entretien Philips. Vous pouvez acheter ces produits chez votre détaillant local, dans les centres de service autorisés ou en ligne sur le site www.philips.com/parts-and-accessories. Pour trouver la liste complète des pièces de rechange en ligne, entrez le numéro de modèle de votre machine à café. Vous trouverez le numéro de modèle à l'intérieur de la porte d'accès.





Produits d'entretien et numéros de référence :

- Solution de détartrage CA6700
- Filtre à eau AquaClean CA6903 (fig. 48)
- Graisse pour groupe de percolation HD5061

Résolution des problèmes

Ce chapitre récapitule les problèmes les plus courants que vous pouvez rencontrer avec la machine. Des vidéos d'aide et la liste complète des questions fréquemment posées sont disponibles sur le site www.philips.com/coffee-care. Si vous n'arrivez pas à résoudre le problème, veuillez communiquer avec le service à la clientèle Philips de votre pays. Vous trouverez les coordonnées du centre dans le feuillet de garantie.

Icônes d'avertissement

Icône d'avertissement	Solution
	<p>Le voyant « Réservoir d'eau vide » est allumé.</p> <ul style="list-style-type: none"> - Le réservoir d'eau est presque vide. Remplissez le réservoir d'eau avec de l'eau fraîche jusqu'au niveau maximum. - Le réservoir d'eau n'est pas en place. Remettez le réservoir d'eau en place.
	<p>L'icône indiquant de vider le bac à marc de café s'allume.</p> <ul style="list-style-type: none"> - Le récipient à marc de café est plein. Retirez et videz le bac à marc de café pendant que l'appareil est allumé. Patientez au moins cinq secondes avant d'insérer de nouveau le bac.
	<p>Le voyant de l'alarme est allumé.</p> <ul style="list-style-type: none"> - Le bac à marc de café ou le plateau égouttoir n'est pas en place ou n'est pas correctement positionné. Remettez en place le bac à marc de café ou le plateau égouttoir et vérifiez qu'il est correctement positionné. - La porte d'accès est ouverte. Retirez le réservoir d'eau et vérifiez que la porte d'accès est fermée.
	<p>Le voyant de l'alarme clignote.</p> <ul style="list-style-type: none"> - Le groupe de percolation n'est pas en place ou n'est pas correctement positionné. Retirez le groupe de percolation et remettez-le en place en vous assurant qu'il est correctement enclenché. Reportez-vous à la section « Retrait et insertion du groupe de percolation » pour obtenir les instructions étape par étape. - Le groupe de percolation est bloqué. Retirez le groupe de percolation et rincez-le sous l'eau du robinet. Lubrifiez ensuite le groupe de percolation et remettez-le en place dans la machine. Reportez-vous à la section « Nettoyage et entretien » pour obtenir les instructions étape par étape.

Icône d'avertisse- ment

Solution



Le voyant de l'alarme s'allume et le voyant de démarrage clignote.

De l'air est emprisonné dans la machine. Pour évacuer l'air de la machine, remplissez le réservoir d'eau, mettez une tasse sous le mousseur à lait classique et appuyez sur le bouton marche/arrêt qui clignote.

Attention, des petits jets d'eau s'échapperont du mousseur à lait classique pour évacuer l'air.



Le voyant du filtre AquaClean clignote : placez ou remettez en place le filtre à eau AquaClean et activez-le. Reportez-vous à la section « Filtre à eau AquaClean » pour obtenir les instructions étape par étape.



Le voyant de détartrage clignote lentement : détartrage la machine (voir 'Procédure de détartrage (30 min.)').



Les voyants des icônes de boisson s'allument puis s'éteignent un à un.

La machine chauffe ou essaie d'évacuer l'air qu'elle a aspiré. Patientez jusqu'à ce que tous les voyants de boisson restent allumés en continu.



Les voyants de toutes les icônes d'avertissement clignotent.

Réinitialisez la machine en la débranchant, puis en la rebranchant. Avant d'allumer de nouveau la machine, effectuez les étapes suivantes :



- Retirez le filtre à eau AquaClean du réservoir d'eau.
- Remettez le réservoir d'eau en place. Poussez-le filtre le plus bas possible dans la machine pour vous assurer qu'il est correctement placé.



- Ouvrez le couvercle du compartiment à café prémoulu et vérifiez qu'il n'est pas obstrué par de la poudre de café. Pour nettoyer le compartiment à café prémoulu, insérez le manche d'une cuillère dans le compartiment et agitez-le de haut en bas jusqu'à ce que la poudre de café tombe (fig. 27). Retirez le groupe de percolation et enlevez le marc de café qui est tombé. Remettez le groupe de percolation en place.

- Allumez de nouveau la machine.

Si cela résout le problème, cela signifie que le filtre AquaClean n'avait pas été correctement préparé. Préparez le filtre AquaClean avant de l'installer de nouveau en effectuant les étapes 1 et 2 de la section « Activation du filtre à eau AquaClean (5 min.) ».

Si les voyants continuent de clignoter, cela signifie peut-être que la machine est en surchauffe. Éteignez la machine et attendez 30 minutes avant de la rallumer. Si les voyants continuent de clignoter, veuillez communiquer avec le service à la clientèle Philips de votre pays. Vous trouverez ses coordonnées dans le feuillet de garantie internationale.

Tableau de dépannage

Ce chapitre récapitule les problèmes les plus courants que vous pouvez rencontrer avec la machine. Des vidéos d'aide et la liste complète des questions fréquemment posées sont disponibles sur le site www.philips.com/coffee-care. Si vous n'arrivez pas à résoudre le problème, veuillez communiquer avec le service à la clientèle Philips de votre pays. Vous trouverez les coordonnées du centre dans le feuillet de garantie.

Problème	Cause	Solution
Le plateau égouttoir se remplit rapidement.	Ce phénomène est normal. La machine utilise l'eau pour rincer le circuit interne et le groupe de percolation. De l'eau coule dans le système interne directement dans le plateau égouttoir.	Videz le plateau égouttoir tous les jours ou dès que le voyant rouge « Plateau égouttoir plein » s'allume à travers le couvercle du plateau égouttoir. Suggestion : placez une tasse sous la buse de distribution pour recueillir l'eau de rinçage qui en sort.
L'icône indiquant de vider le bac à marc de café demeure allumée.	Vous avez vidé le bac à marc de café alors que l'appareil était éteint.	Videz toujours le bac à marc de café pendant que l'appareil est allumé. Retirez le bac à marc de café et patientez au moins cinq secondes avant de l'insérer de nouveau.
La machine vous signale qu'il faut vider le récipient à marc de café même s'il n'est pas plein.	La machine n'a pas réinitialisé le compteur la dernière fois que vous avez vidé le récipient à marc de café.	Patientez toujours environ cinq secondes lorsque vous remplacez le récipient à marc de café. De cette manière, le compteur de marc de café se remettra à zéro.
Le récipient à marc de café est bien plein, mais le voyant indiquant de vider le bac à marc de café ne s'est pas allumé.	Vous avez retiré le plateau égouttoir sans vider le bac à marc de café.	Videz toujours le bac à marc de café pendant que l'appareil est allumé. Si vous videz le récipient à marc de café lorsque la machine est éteinte, le compteur de marc de café ne sera pas réinitialisé.
Je ne peux pas retirer le groupe de percolation.	Le groupe de percolation n'est pas positionné correctement.	Réinitialisez la machine de la manière suivante : fermez la porte d'accès et remettez en place le réservoir d'eau. Éteignez la machine, puis rallumez-la. Réessayez de retirer le groupe de percolation. Reportez-vous à la section « Retrait et insertion du groupe de percolation » pour obtenir les instructions étape par étape.

Problème	Cause	Solution
Je ne peux pas insérer le groupe de percolation.	Le groupe de percolation n'est pas positionné correctement.	Réinitialisez la machine de la manière suivante : fermez la porte d'accès et remettez en place le réservoir d'eau. Laissez le groupe de percolation à l'extérieur. Éteignez la machine et débranchez-la. Patientez 30 secondes, puis rebranchez la machine et rallumez-la. Placez ensuite le groupe de percolation dans la bonne position et réinsérez-le dans la machine. Reportez-vous à la section « Retrait et insertion du groupe de percolation » pour obtenir les instructions étape par étape.
Le café est dilué.	Le groupe de percolation est sale et doit être lubrifié.	Retirez le groupe de percolation (voir 'Retrait du groupe de percolation de la machine'), rincez-le sous le robinet et laissez-le sécher à l'air libre. Lubrifiez ensuite les pièces mobiles (voir 'Lubrification du groupe de percolation').
	L'appareil exécute la procédure de réglage automatique. Cette procédure démarre automatiquement à la première utilisation de la machine, en cas de changement de type de grains de café et après une période prolongée sans utilisation.	Infusez d'abord cinq tasses de café pour permettre à la machine de terminer son autorégulation.
	Le réglage du moulin est défini sur une mouture trop grosse.	Réglez le moulin sur une mouture plus fine (numéro inférieur). Vous goûterez la différence après avoir préparé deux ou trois tasses.
Le café n'est pas assez chaud.	La température sélectionnée est trop basse.	Réglez la température au maximum (voir 'Réglage de la température du café').
	Une tasse froide fait baisser la température de la boisson.	Préchauffez les tasses en les rinçant à l'eau chaude.
	L'ajout de lait fait baisser la température de la boisson.	Que vous ajoutiez du lait tiède ou froid, la température du café s'en trouve toujours réduite. Préchauffez les tasses en les rinçant à l'eau chaude.

Problème	Cause	Solution
Le café ne s'écoule pas ou s'écoule lentement.	Le filtre à eau AquaClean n'a pas été correctement préparé avant l'installation.	Retirez le filtre à eau AquaClean, puis essayez de nouveau de préparer un café. Si cela fonctionne, assurez-vous d'avoir correctement préparé le filtre à eau AquaClean avant de le remettre en place. Reportez-vous à la section « Filtre à eau AquaClean » pour obtenir les instructions étape par étape.
		Après une période prolongée sans utilisation, vous devez préparer le filtre AquaClean à l'utilisation avant de le replacer dans le réservoir d'eau. Reportez-vous aux étapes 1 à 3 de la section « Activation du filtre à eau AquaClean ».
	Le filtre à eau AquaClean est obstrué.	Remplacez le filtre à eau AquaClean tous les trois mois. Un filtre de plus de trois mois peut s'obstruer.
	Le réglage du moulin est défini sur une mouture trop fine.	Réglez le moulin sur une mouture plus grosse (numéro supérieur). Notez que cela modifiera le goût du café.
	Le groupe de percolation est sale.	Retirez le groupe de percolation et rincez-le sous le robinet (voir 'Nettoyage du groupe de percolation sous le robinet').
	La buse de distribution du café est sale.	Nettoyez la buse de distribution du café et ses trous avec un nettoyeur de conduit ou une aiguille.
	Le compartiment du café prémoulu est obstrué.	Éteignez la machine et retirez le groupe de percolation. Ouvrez le couvercle du compartiment à café prémoulu et insérez-y le manche d'une cuillère. Agitez le manche de haut en bas pour faire tomber (fig. 27) le café moulu qui cause l'obstruction.
	Du calcaire obstrue le circuit de la machine.	Détartrez la machine avec le détartrant Philips. Détartrez toujours la machine lorsque le voyant de détartrage commence à clignoter.
La machine moule le café, mais le café ne sort pas.	Le compartiment du café prémoulu est obstrué.	Éteignez la machine et retirez le groupe de percolation. Ouvrez le couvercle du compartiment à café prémoulu et insérez-y le manche d'une cuillère. Agitez le manche de haut en bas pour faire tomber (fig. 27) le café moulu qui cause l'obstruction.

Problème	Cause	Solution
Le lait ne mousse pas.	Machines avec LatteGo : le LatteGo n'est pas assemblé correctement.	Assurez-vous que le récipient à lait est correctement assemblé au cadre du LatteGo (vous devez entendre un clic).
	Machines avec LatteGo : le récipient à lait ou le cadre du LatteGo sont sales.	Démontez le LatteGo et rincez les deux pièces sous le robinet ou passez-les au lave-vaisselle (voir 'Nettoyage du LatteGo après chaque utilisation').
	Machines avec mousser à lait classique : le mousser à lait est sale.	Nettoyez soigneusement le mousser à lait (voir 'Nettoyage du mousser à lait classique').
	Le type de lait utilisé ne convient pas pour produire de la mousse.	Différents types de lait produisent différentes quantités et qualités de mousse. Nous avons testé les types de laits suivants, qui ont produit une mousse satisfaisante : lait de vache demi-écrémé ou entier, et lait sans lactose.
Du lait s'écoule de la partie inférieure du récipient à lait LatteGo.	Le cadre et le récipient à lait ne sont pas correctement assemblés.	Insérez d'abord la partie supérieure du récipient à lait sous le crochet situé en haut du cadre. Puis, appuyez sur la partie inférieure du récipient à lait pour le mettre en place. Vous entendez alors un clic.
La machine semble fuir.	La machine utilise l'eau pour rincer le circuit interne et le groupe de percolation. L'eau traverse le système interne et coule directement dans le plateau égouttoir. Ce phénomène est normal.	Videz le plateau égouttoir tous les jours ou dès que le voyant « Plateau égouttoir plein » s'allume à travers le couvercle du plateau égouttoir. Suggestion : placez une tasse sous la buse de distribution pour recueillir l'eau de rinçage et réduire la quantité d'eau dans le plateau égouttoir.
	Le plateau égouttoir est trop plein et a débordé, ce qui donne l'impression que la machine fuit.	Videz le plateau égouttoir tous les jours ou dès que le voyant « Plateau égouttoir plein » s'allume à travers le couvercle du plateau égouttoir.
	Le réservoir d'eau n'est pas entièrement inséré et de l'air est aspiré dans la machine.	Assurez-vous que le réservoir d'eau est bien positionné : retirez-le, puis insérez-le de nouveau en le poussant le plus bas possible.
	Le groupe de percolation est sale ou obstrué.	Rincez le groupe de percolation.
	La machine ne repose pas sur une surface horizontale.	Placez l'appareil sur une surface horizontale afin que le plateau égouttoir ne déborde pas et que le voyant « Plateau égouttoir plein » fonctionne correctement.

Problème	Cause	Solution
Je ne peux pas activer le filtre à eau AquaClean et la machine nécessite un détartrage.	Le réservoir d'eau n'est pas entièrement inséré et de l'air est aspiré dans la machine.	Assurez-vous que le réservoir d'eau est bien positionné : retirez-le, puis insérez-le de nouveau en le poussant le plus bas possible.
Ce nouveau filtre à eau ne convient pas.	Le filtre n'a pas été installé ou remplacé à temps lorsque le voyant du filtre à eau AquaClean a commencé à clignoter. Cela signifie que la machine n'est pas entièrement détartrée.	Détartez d'abord votre machine, puis installez le filtre à eau AquaClean.
Ce nouveau filtre à eau ne convient pas.	Vous essayez d'installer un autre filtre que le filtre à eau AquaClean.	Seul le filtre à eau AquaClean s'insère dans la machine.
La machine fait beaucoup de bruit.	Le joint torique en caoutchouc n'est pas en place sur le filtre à eau AquaClean.	Remettez en place le joint torique en caoutchouc sur le filtre à eau AquaClean.
La machine fait beaucoup de bruit.	Il est normal que votre machine fasse du bruit pendant l'utilisation.	Si la machine se met à produire un son différent, nettoyez le groupe de percolation et lubrifiez-le (voir 'Lubrification du groupe de percolation').
	Le filtre à eau AquaClean n'a pas été préparé correctement et de l'air est maintenant aspiré dans la machine.	Retirez le filtre à eau AquaClean du réservoir d'eau et préparez-le correctement à l'utilisation avant de le remettre en place. Reportez-vous à la section « Filtre à eau AquaClean » pour obtenir les instructions étape par étape.
	Le réservoir d'eau n'est pas entièrement inséré et de l'air est aspiré dans la machine.	Assurez-vous que le réservoir d'eau est bien positionné : retirez-le, puis insérez-le de nouveau en le poussant le plus bas possible.

Caractéristiques techniques

Le fabricant se réserve le droit d'améliorer les caractéristiques techniques du produit. Toutes les quantités prédéfinies sont approximatives.

Description	Value
Dimensions (l x h x p)	246 x 372 x 433 mm (9,6 x 14,6 x 17 po)
Poids	7 à 7,5 kg (15,4 à 16,5 lb)
Longueur du cordon d'alimentation	1 000 mm (39,4 po)
Réservoir d'eau	1,8 litres (60,9 oz), amovible
Capacité du compartiment à grains de café	275 g (9,7 oz)
Capacité du bac à marc de café	12 rondelles
Capacité du LatteGo (récipient à lait)	250 ml (8,5 oz)
Hauteur de la buse réglable	85 à 145 mm (3,4 à 5,7 po)
Tension nominale – Puissance nominale – Alimentation électrique	Voir l'étiquette à l'intérieur de la porte d'accès (fig. A11)

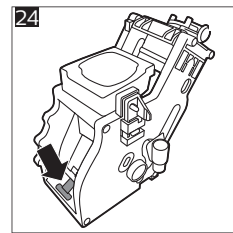
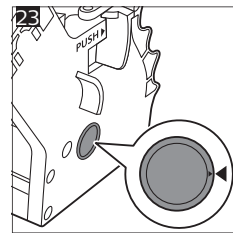
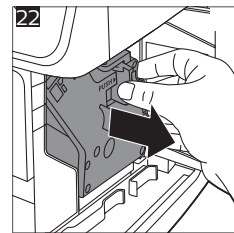
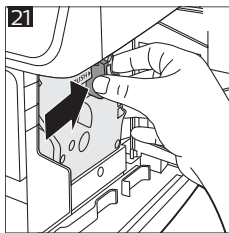
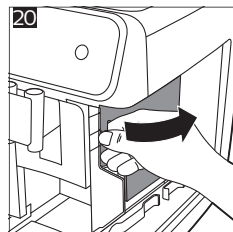
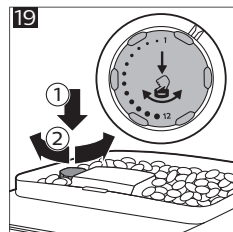
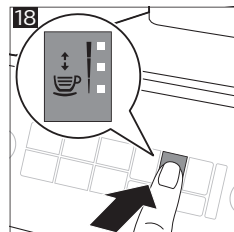
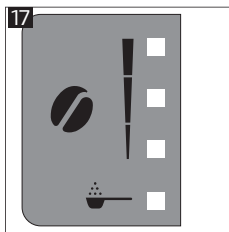
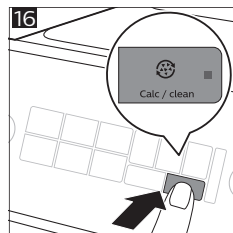
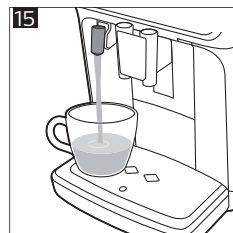
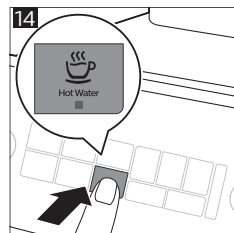
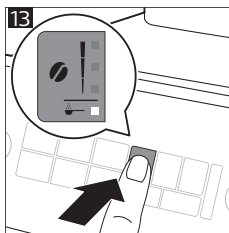
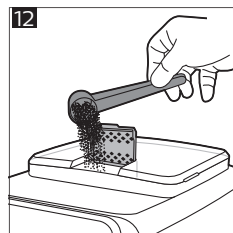
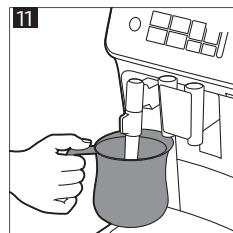
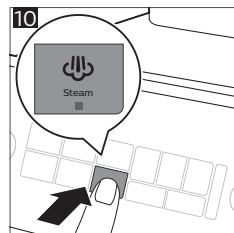
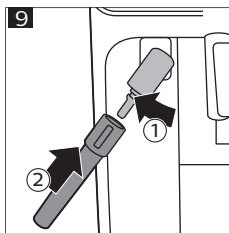
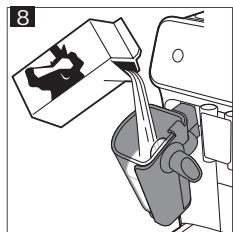
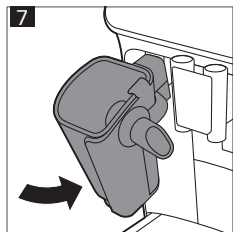
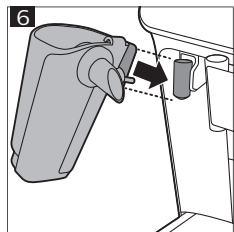
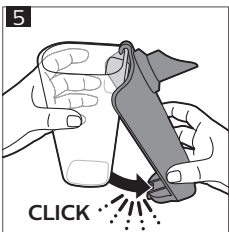
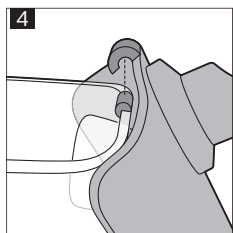
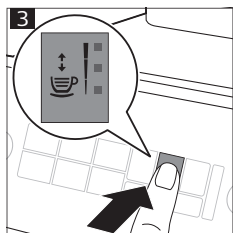
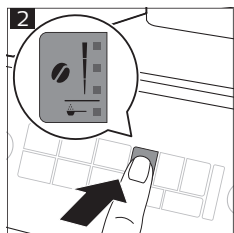
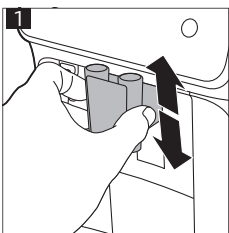

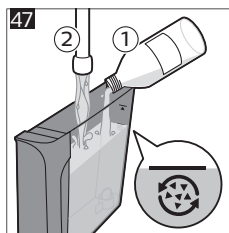
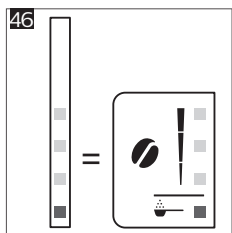
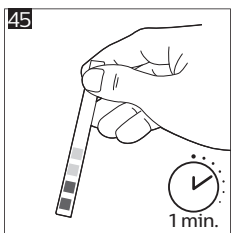
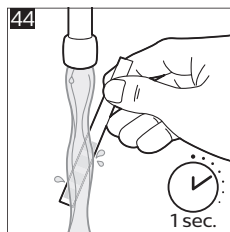
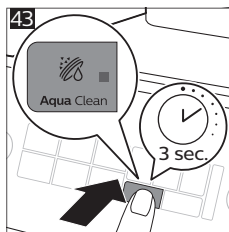
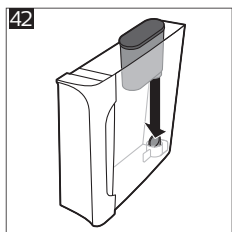
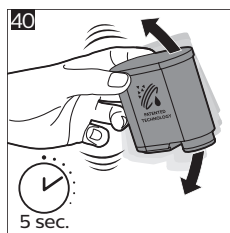
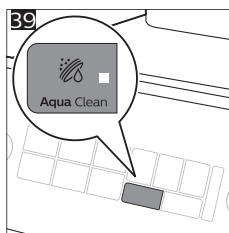
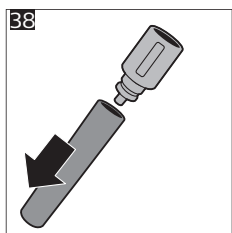
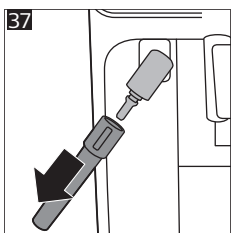
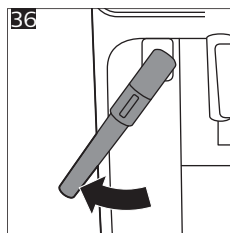
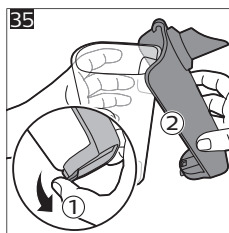
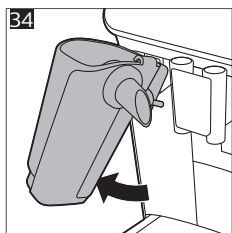
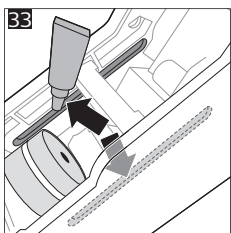
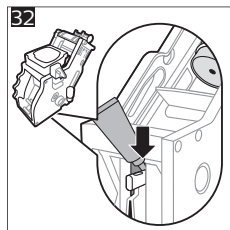
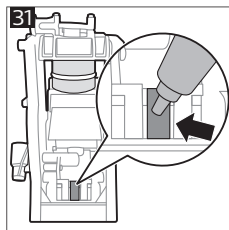
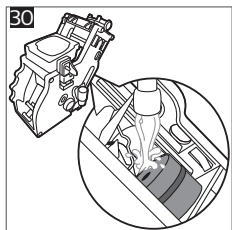
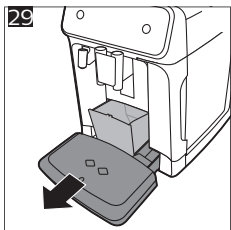
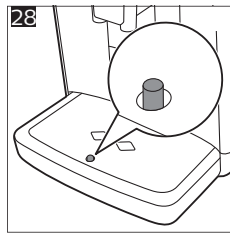
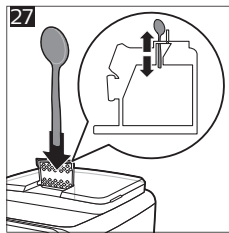
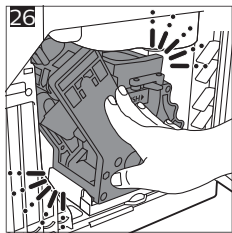
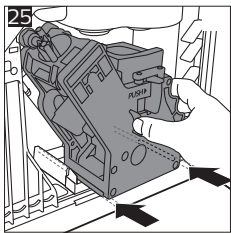





www.philips.com/coffee-care



421945008682



>75% recycled paper